



KERRON

ЛИЦЕВАЯ ФУРНИТУРА

2022

СОДЕРЖАНИЕ

БЫСТРЫЙ ПОИСК.....	6
ART.....	18
ELITE.....	26
CLASSIC.....	42
METALLIC.....	100
CRYSTAL.....	172
CERAMIC.....	182
LIGHT.....	194
HOOKS.....	198

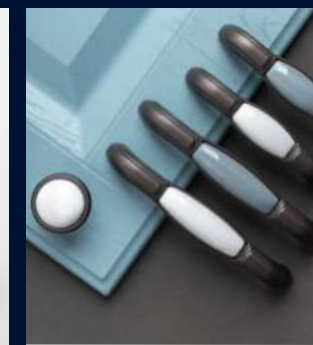
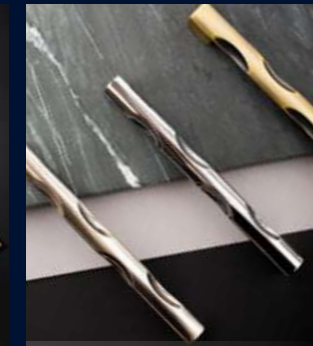

Внешний вид и цвет товара на фотографиях может незначительно отличаться от оригинала. Это зависит от цветопередачи при печати и от условий освещения при съёмке. Для уточнения цвета и иных характеристик товаров просьба обращаться к менеджерам отдела продаж.



KERRON

О НАС

Бренд KERRON занимает лидирующие позиции на российском рынке мебельной фурнитуры уже более 13 лет. За это время мы смогли завоевать доверие наших партнеров и клиентов, став одним из крупнейших поставщиков лицевой фурнитуры.

Мы убеждены в том, что мебельные ручки и крючки KERRON – не просто функциональные элементы для мебели – это важные штрихи, способные украсить мебель и полностью преобразить пространство, подчеркнув целостность всего интерьера.

АССОРТИМЕНТ



Ассортимент бренда KERRON сегодня – это более 1600 наименований товаров в категории «Лицевая фурнитура». У нас вы найдете мебельные ручки и крючки для любого интерьера. Мы ежедневно работаем над тем, чтобы вы наслаждались решениями, которые мы предлагаем для вашей мебели.

Наш приоритет – это качество. Ответственность, требовательность и своевременный контроль – обязательные условия на всех этапах производства и обслуживания. Цель нашей работы – постоянно совершенствоваться, чтобы предлагать вам лучший сервис и лучший продукт на рынке.

Быстрый поиск

Фотография	Код	Страница
	KA3-PS	18
	KA3-JG	20
	KA3-BR	22
	KA3-JW	24
	EL-7020	26
	EL-7010	28
	EL-7100	31
	EL-7050	32
	EL-7040	33
	EL-7140	35
	EL-7150	36

Фотография	Код	Страница
	EL-7170	36
	EL-7160	37
	EL-7130	38
	EL-7190	39
	EL-7200	39
	EL-7210	41
	EL-7220	41
	RK-002	43
	RK-007	43
	RK-003	43
	RK-004	43











Фотография	Код	Страница
	RK-005	43
	RK-001	44
	RK-006	44
	RK-009	44
	RK-013	45
	RK-014	46
	RK-015	46
	RK-016	47
	RK-017	47
	RK-018	47
	RK-020	48

Фотография	Код	Страница
	RK-021	48
	RK-022	48
	RK-019	49
	RK-027	50
	RK-023	51
	RK-025	51
	RK-026	51
	RK-030	52
	RK-029	52
	RK-031	53
	RK-032	53

Ручки-кнопки

Ручки-кнопки

Фотография	Код	Страница
	RK-034	54
	RK-035	54
	RK-036	55
	RK-040	55
	RK-033	55
	RK-041	57
	RK-048	59
	RK-052	60
	RK-056	60
	RK-053	61
	RK-054	61

Фотография	Код	Страница
	RK-055	61
	RK-057	62
	RK-058	62
	RK-059	62
	RK-060	62
	RK-061	64
	RK-063	64
	RK-066	65
	RK-067	65
	RK-065	65
	RK-073	66

Фотография	Код	Страница
	RK-068	66
	RK-069	66
	RK-070	67
	RK-071	67
	RK-075	68
	RK-076	69
	RK-077	69
	RK-078	69
	RK-079	70
	RK-080	70
	RK-082	70

Фотография	Код	Страница
	RK-081	71
	RK-083	73
	RK-084	73
	RK-085	74
	RK-086	74
	RK-087	75
	RK-089	77
	RK-090	77
	RK-091	78
	RK-092	78
	RK-093	79

Быстрый поиск

Быстрый поиск

Фотография	Код	Страница	Фотография	Код	Страница	Фотография	Код	Страница	Фотография	Код	Страница
	RK-095	79		RK-111	90		K-4030	121		K-1110	139
	RK-096	80		RK-120	96		K-4120	126		K-1100	139
	RK-097	80		RK-119	97		S-4130	126		K-1120	139
	RK-101	82		RK-121	99		K-1010	135		K-1170	139
	RK-098	82		RK-122	99		K-1020	135		K-1130	140
	RK-099	82		RK-041	99		K-1030	135		K-1140	140
	RK-102	84		S-2280	108		K-1040	135		K-1150	140
	RK-103	84		S-2290	108		K-1060	136		K-1160	140
	RK-105	85		S-2300	108		K-1070	136		K-2380	141
	RK-106	85		S-2310	108		K-1080	136		K-2360	142
	RK-108	88		K-2370	112		K-1090	136		ACR17	173

Ручки-кнопки

Ручки-кнопки

Фотография	Код	Страница	Фотография	Код	Страница	Фотография	Код	Страница
	CRL17	173		CRL31	181		KF13	191
	CRL01	173		KF01	183		KF10	191
	CRL03	174		KF02	183		KF11	191
	CRL13	174		KF03	184		KF18	192
	CRL15	175		KF04	184		KF19	192
	CRL09	177		KF05	187			
	CRL20	178		KF06	187			
	CRL22	178		KF07	188			
	CRL10	179		KF08	188			
	CRL33	180		KF09	188			
	CRL35	181		KF12	191			



Быстрый поиск











Фотография	Код	Страница	Фотография	Код	Страница	Фотография	Код	Страница
	KA3-PS	19		EL-7100	31		EL-7130	38
	KA3-JG	20		EL-7050	32		EL-7190	39
	KA3-BR	22		EL-7060	32		EL-7200	39
	KA3-JW	24		EL-7040	33		EL-7210	41
	EL-7020	27		EL-7110	34		EL-7220	41
	EL-7030	27		EL-7140	35		RS-007	43
	EL-7010	28		EL-7120	35		RS-008	43
	EL-7000	28		EL-7150	36		RS-004	43
	EL-7070	28		EL-7170	36		RS-005	43
	EL-7090	29		EL-7160	37		RS-006	44
	EL-7080	31		EL-7180	38		RS-009	44

Ручки-скобы

Ручки-скобы

Фотография	Код	Страница	Фотография	Код	Страница	Фотография	Код	Страница
	RS-019	49		RS-034	54		RS-047	59
	RS-027	50		RS-035	54		RS-048	59
	RS-028	50		RS-036	55		RS-049	59
	RS-023	51		RS-040	55		RS-052	60
	RS-024	51		RS-033	55		RS-056	60
	RS-025	51		RS-043	50		RS-053	61
	RS-026	51		RS-044	56		RS-054	61
	RS-030	52		RS-045	56		RS-055	61
	RS-029	52		RS-046	56		RS-057	62
	RS-031	53		RS-041	57		RS-058	62
	RS-032	53		RS-042	57		RS-059	62

Быстрый поиск

Фотография	Код	Страница	Фотография	Код	Страница
	RS-060	62		RS-061	64
	RS-063	64		RS-066	65
	RS-067	65		RS-064	65
	RS-065	65		RS-072	66
	RS-073	66		RS-068	66
	RS-069	66			

Быстрый поиск

Фотография	Код	Страница	Фотография	Код	Страница	Фотография	Код	Страница	Фотография	Код	Страница
	RS-070	67		RS-083	73		RS-094	79		RS-105	85
	RS-071	67		RS-084	73		RS-095	79		RS-106	85
	RS-074	68		RS-085	74		RS-096	80		RS-114	87
	RS-075	68		RS-086	74		RS-097	80		RS-108	88
	RS-076	69		RS-087	75		RS-101	82		RS-116	88
	RS-077	69		RS-088	76		RS-098	82		RS-111	90
	RS-078	69		RS-089	77		RS-099	82		RS-113	91
	RS-079	70		RS-090	77		RS-100	83		RS-115	91
	RS-080	70		RS-091	78		RS-124	93		RS-110	92
	RS-082	70		RS-092	79		RS-103	84		RS-118	92
	RS-081	71		RS-093	79		RS-104	84		RS-117	93

Ручки-скобы

Ручки-скобы

Фотография	Код	Страница	Фотография	Код	Страница	Фотография	Код	Страница	Фотография	Код	Страница
	RS-107	94		S-2060	101		S-217...	105		S-2370	112
	RS-109	94		S-2080	101		S-218...	105		S-3890	114
	RS-112	95		S-2100	101		S-221...	106		S-3960	114
	RS-123	96		S-2110	102		S-223...	107		S-3900	115
	RS-120	96		S-213...	102		S-2250	107		S-3930	116
	RS-119	97		S-2120	102		S-224...	107		S-3920	116
	RS-011	99		S-2021	102		S-2270	107		S-3910	117
	RS-121	99		S-219...	104		S-226...	109		S-3940	117
	RS-122	99		S-220...	104		S-234...	111		S-3950	118
	RS-041	99		S-222...	104		S-233...	111		S-3990	118
	S-2010	101		S-216...	105		S-235...	112		S-3970	118

Быстрый поиск

Быстрый поиск

Фотография	Код	Страница	Фотография	Код	Страница	Фотография	Код	Страница
	S-3995	119		S-4090	124		R-3070	133
	S-400...	120		S-4100	125		S-236...	143
	S-401...	120		S-4110	125		S-2400	143
	S-4020	121		S-4120	126		S-2380	144
	S-4030	121		S-4130	126		S-2470	145
	S-398...	121		R-3010	128		S-2500	146
	S-4040	121		R-3020	129		S-2390	147
	S-4050	122		R-3030	132		R-3031	148
	S-4060	122		R-3040	132		S-2410	149
	S-4070	122		R-3050	132		S-2420	149
	S-4080	123		R-3060	133		S-2490	150

Ручки-скобы

Ручки-скобы

Фотография	Артикул	Страница
	S-2510	153
	S-2520	153
	S-2450	154
	S-2460	154
	S-2440	157
	S-4115	158
	S-2530	160
	S-2540	161
	S-2550	161
	S-2570	162
	S-2580	163

Фотография	Код	Страница	Фотография	Код	Страница	Фотография	Код	Страница	Фотография	Код	Страница
	S-2590	163		CRL28	177		SF01	183		SF12	187
	S-2560	164		CRL29	177		SF02	183		SF1...	188
	S-2610	164		CRL21	178		SF03	183		SF15	188
	S-2430	166		CRL23	178		SF04	183		SF16	188
	RT-001	170		CRL30	178		SF05	184		SF17	192
	ACR02	173		CRL27	178		SF06	184		SF18	192
	CRL02	173		CRL18	179		SF07	184		SF19	192
	CRL04	174		CRL34	180		SF08	184		LT-917...	195
	CRL14	174		CRL36	181		SF09	187		LT-913...	195
	CRL16	175		CRL37	181		SF10	187		LT-907...	195
	CRL19	177		CRL32	181		SF11	187		LT-919...	195

Быстрый поиск

Быстрый поиск

Фотография	Код	Страница	Фотография	Код	Страница	Фотография	Код	Страница	Фотография	Код	Страница
	LT-920...	196		KR 0030	199		KR 0150	203		KR 0260	206
	LT-921...	196		KR 0080	199		KR 0140	203		KR 0261	206
	LT-925...	196		KR 0050	200		KR 0180	204		KR 0270	206
	S-4140	168		KR 006...	200		KR 021...	204		KR 0300	206
	S-4150	168		KR 007...	200		KR 0211	204		KR 0301	206
	S-4160	169		KR 0090	202		KR 0200	205		KR 0290	207
	S-4170	169		KR 010...	202		KR 0201	205		KR 0250	207
	S-2480	169		KR 011	202		KR 0220	205		KR 0251	207
	S-4180	169		KR 0130	202		KR 0230	205		LT-0020	208
	KR 0010	199		KR 0190	203		KR 0240	205		LT-0010	208
	KR 0020	199		KR 0160	203		KR 0280	206		KR 0400	209

Ручки торцевые/ Крючки

Крючки

Фотография	Код	Страница
	KR 0410	209
	KR 0310	210
	KR 0311	210
	KR 0330	210
	KR 0340	210
	KR 0320	211
	KR 0420	211
	KR 0350	213
	KR 0370	213
	KR 0380	213
	KR 0390	213



PASSION

ART

KERRON Art – новый взгляд на мебельные ручки!

В последние годы благодаря тенденции стремления к минимализму мебельные ручки перестают быть одним из необходимых функциональных элементов. Но как и прежде могут служить завершающим штрихом, роскошным украшением, создавая неповторимые интерьеры.

Ручки KERRON Art, подобно грамотно подобранному ювелирному украшению, преображают мебель, делают ее дороже.

Дизайн декоративных вставок уникален – это собственная разработка команды KERRON.

 Фактурная поверхность

 Гладкая поверхность

 Установочный размер, мм

 Длина ручки, мм





 Ширина, диаметр ручки, мм

 Высота ручки, мм





 Ручка-кнопка

www.kerron.ru







Артикул					Цвет
 КА3-160PS22-OT	160	200	23,5	24	Золото
КА3-128PS22-OT	128	168	23,5	24	Золото
КА3-000PS22-OT ■	-	30	30	24	Золото







Артикул					Цвет
 КА3-160PS22P-OT	160	200	23,5	24	Золото
КА3-128PS22P-OT	128	168	23,5	24	Золото
КА3-000PS22P-OT ■	-	30	30	24	Золото







Артикул					Цвет
 КА3-160PS21P-GF	160	200	23,5	24	Графит
КА3-128PS21P-GF	128	168	23,5	24	Графит
КА3-000PS21P-GF ■	-	30	30	24	Графит

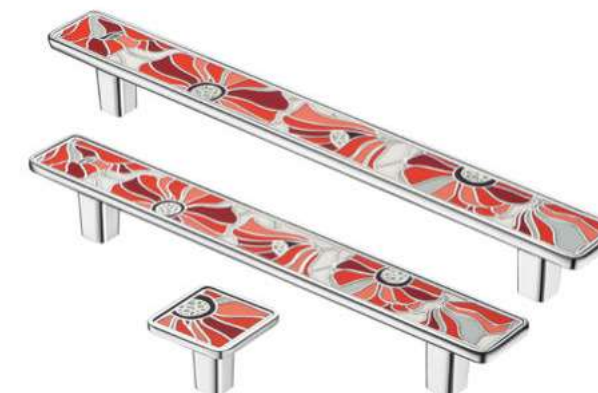





Артикул					Цвет
 КА3-160PS21-GF	160	200	23,5	24	Графит
КА3-128PS21-GF	128	168	23,5	24	Графит
КА3-000PS21-GF ■	-	30	30	24	Графит

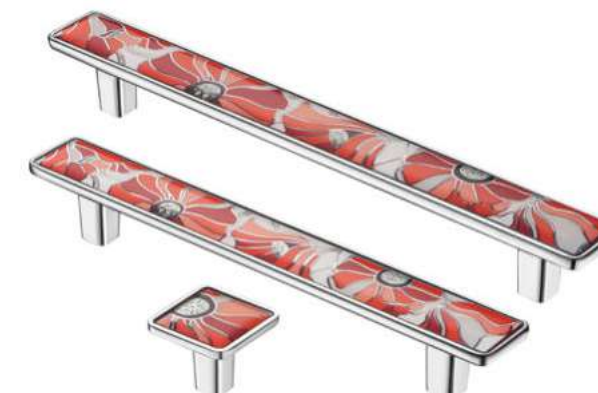

Артикул					Цвет
 КА3-160PS11-CR	160	200	23,5	24	Хром
КА3-128PS11-CR	128	168	23,5	24	Хром
КА3-000PS11-CR ■	-	30	30	24	Хром



Артикул					Цвет
 КА3-160PS11P-CR	160	200	23,5	24	Хром
КА3-128PS11P-CR	128	168	23,5	24	Хром
КА3-000PS11P-CR ■	-	30	30	24	Хром

JUNGLE



Артикул				IT	Цвет
КАЗ-160JG11-CR	160	200	23,5	24	Хром
КАЗ-128JG11-CR	128	168	23,5	24	Хром
КАЗ-000JG11-CR ■	-	30	30	24	Хром



Артикул				IT	Цвет
КАЗ-160JG22-OT	160	200	23,5	24	Золото
КАЗ-128JG22-OT	128	168	23,5	24	Золото
КАЗ-000JG22-OT ■	-	30	30	24	Золото



Артикул				IT	Цвет
КАЗ-160JG22P-GF	160	200	23,5	24	Графит
КАЗ-128JG22P-GF	128	168	23,5	24	Графит
КАЗ-000JG22P-GF ■	-	30	30	24	Графит



Артикул				IT	Цвет
КАЗ-160JG11P-CR	160	200	23,5	24	Хром
КАЗ-128JG11P-CR	128	168	23,5	24	Хром
КАЗ-000JG11P-CR ■	-	30	30	24	Хром



Артикул				IT	Цвет
КАЗ-160JG22P-OT	160	200	23,5	24	Золото
КАЗ-128JG22P-OT	128	168	23,5	24	Золото
КАЗ-000JG22P-OT ■	-	30	30	24	Золото



Артикул				IT	Цвет
КАЗ-160JG22-GF	160	200	23,5	24	Графит
КАЗ-128JG22-GF	128	168	23,5	24	Графит
КАЗ-000JG22-GF ■	-	30	30	24	Графит



JUNGLE

ЗАГАДОЧНАЯ ГРАЦИЯ

BREEZE



BREEZE

ПРОСТОРНАЯ СВЕЖЕСТЬ

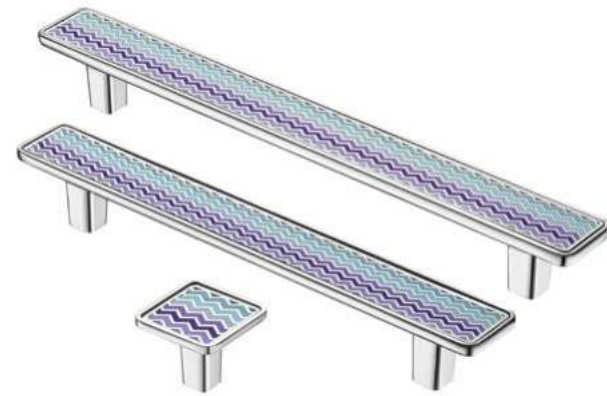

Артикул				IT	Цвет
КАЗ-160BR21-CR	160	200	23,5	24	Хром
КАЗ-128BR21-CR	128	168	23,5	24	Хром
КАЗ-000BR21-CR ■	-	30	30	24	Хром

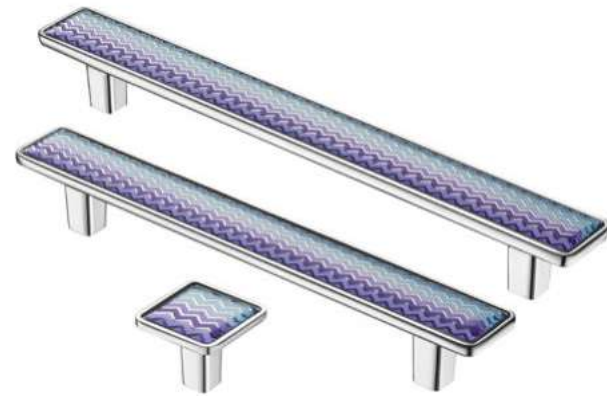

Артикул				IT	Цвет
КАЗ-160BR21P-CR	160	200	23,5	24	Хром
КАЗ-128BR21P-CR	128	168	23,5	24	Хром
КАЗ-000BR21P-CR ■	-	30	30	24	Хром

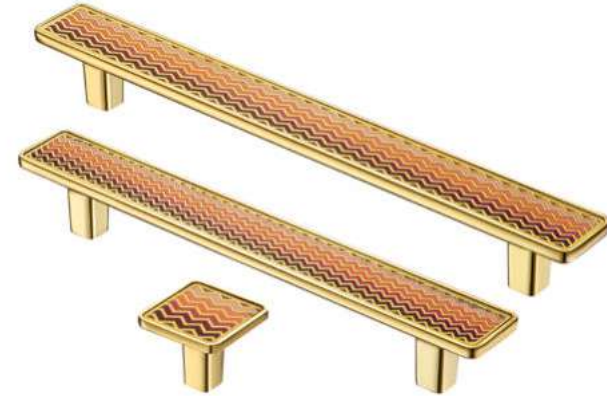

Артикул				IT	Цвет
КАЗ-160BR32-OT	160	200	23,5	24	Золото
КАЗ-128BR32-OT	128	168	23,5	24	Золото
КАЗ-000BR32-OT ■	-	30	30	24	Золото

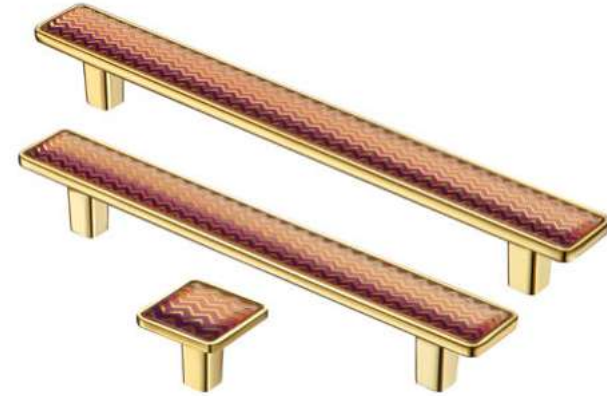

Артикул				IT	Цвет
КАЗ-160BR32P-OT	160	200	23,5	24	Золото
КАЗ-128BR32P-OT	128	168	23,5	24	Золото
КАЗ-000BR32P-OT ■	-	30	30	24	Золото

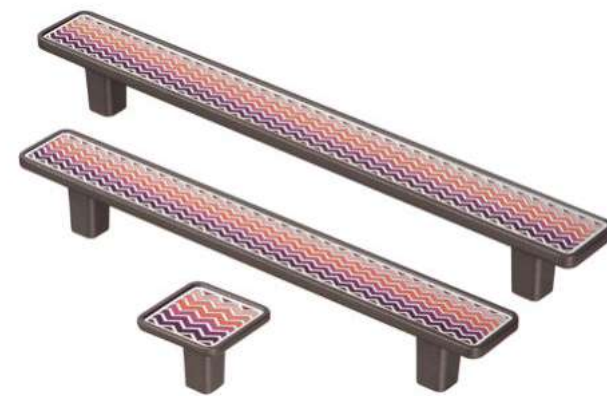

Артикул				IT	Цвет
КАЗ-160BR31-GF	160	200	23,5	24	Графит
КАЗ-128BR31-GF	128	168	23,5	24	Графит
КАЗ-000BR31-GF ■	-	30	30	24	Графит

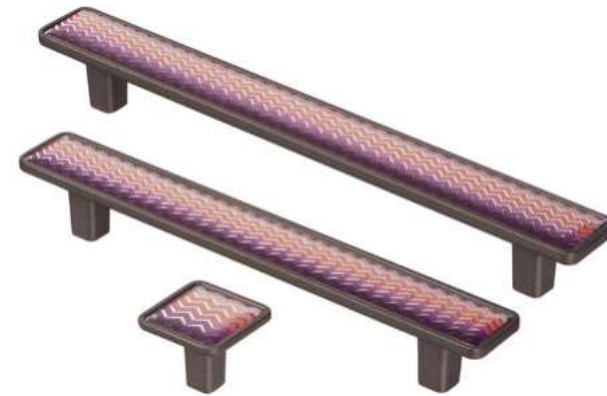

Артикул				IT	Цвет
КАЗ-160BR31P-GF	160	200	23,5	24	Графит
КАЗ-128BR31P-GF	128	168	23,5	24	Графит
КАЗ-000BR31P-GF ■	-	30	30	24	Графит

JEWEL

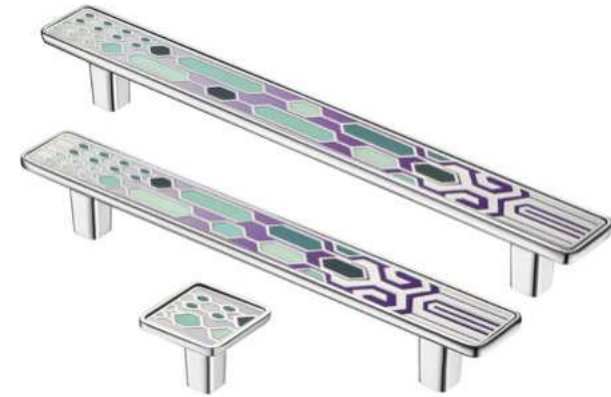

Артикул				IT	Цвет
КА3-160JW21-CR	160	200	23,5	24	Хром
КА3-128JW21-CR	128	168	23,5	24	Хром
КА3-000JW21-CR ■	-	30	30	24	Хром

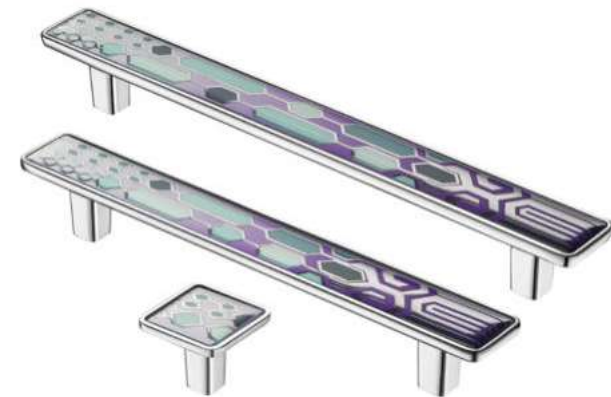

Артикул				IT	Цвет
КА3-160JW21P-CR	160	200	23,5	24	Хром
КА3-128JW21P-CR	128	168	23,5	24	Хром
КА3-000JW21P-CR ■	-	30	30	24	Хром



Артикул				IT	Цвет
КА3-160JW42-GF	160	200	23,5	24	Графит
КА3-128JW42-GF	128	168	23,5	24	Графит
КА3-000JW42-GF ■	-	30	30	24	Графит



Артикул				IT	Цвет
КА3-160JW42P-GF	160	200	23,5	24	Графит
КА3-128JW42P-GF	128	168	23,5	24	Графит
КА3-000JW42P-GF ■	-	30	30	24	Графит



Артикул				IT	Цвет
КА3-160JW42P-OT	160	200	23,5	24	Золото
КА3-128JW42P-OT	128	168	23,5	24	Золото
КА3-000JW42P-OT ■	-	30	30	24	Золото



Артикул				IT	Цвет
КА3-160JW42-OT	160	200	23,5	24	Золото
КА3-128JW42-OT	128	168	23,5	24	Золото
КА3-000JW42-OT ■	-	30	30	24	Золото



JEWEL

РОСКОШЬ И ИЗЫСКАННОСТЬ





ELITE

KERRON Elite — премиальная линейка безупречного качества.

Ручки из линейки Elite — это нечто большее, чем просто мебельные ручки. Эксклюзивный дизайн превращает каждую ручку в уникальное произведение искусства, продуманное до мельчайших деталей. Линейка включает в себя ручки разных стилей: одни — словно бережно отреставрированный антиквариат, другие выдержаны в лаконичном и строгом стиле современного дизайна.

Все мебельные ручки линейки Elite производятся из лучших материалов на современном высокотехнологичном оборудовании, что гарантирует длительный срок и максимальный комфорт при их эксплуатации.





С ручками KERRON Elite ваш интерьер никого не оставит равнодушным!

 Установочный размер, мм
  Длина ручки, мм
  Ширина, диаметр ручки, мм
  Высота ручки, мм





● ● ■ Ручка-кнопка

www.kerron.ru







Артикул					Цвет
EL-7020-256 MAB	256	267	22	24	Атласная бронза
EL-7020-224 MAB	224	235	22	24	Атласная бронза
EL-7020-192 MAB	192	203	22	24	Атласная бронза
EL-7020-160 MAB	160	171	22	24	Атласная бронза
EL-7020-128 MAB	128	138	22	24	Атласная бронза
EL-7020-32 MAB ■	32	45	45	24	Атласная бронза

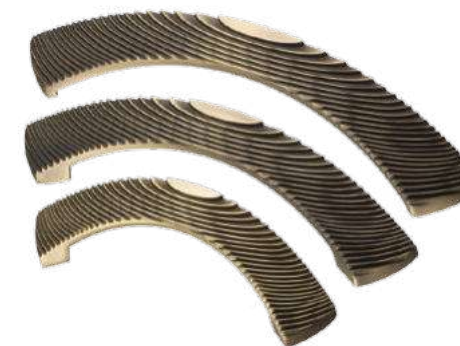





Артикул					Цвет
EL-7020-256 Oi	256	267	22	24	Атласное серебро
EL-7020-224 Oi	224	235	22	24	Атласное серебро
EL-7020-192 Oi	192	203	22	24	Атласное серебро
EL-7020-160 Oi	160	171	22	24	Атласное серебро
EL-7020-128 Oi	128	138	22	24	Атласное серебро
EL-7020-32 Oi ■	32	45	45	24	Атласное серебро



Артикул					Цвет
EL-7030-192 MAB	192	215	25	27	Атласная бронза
EL-7030-160 MAB	160	180	25	27	Атласная бронза
EL-7030-128 MAB	128	156	25	27	Атласная бронза
EL-7030-96 MAB	96	115	25	27	Атласная бронза



Артикул					Цвет
EL-7030-192 Oi	192	215	25	27	Атласное серебро
EL-7030-160 Oi	160	180	25	27	Атласное серебро
EL-7030-128 Oi	128	156	25	27	Атласное серебро
EL-7030-96 Oi	96	115	25	27	Атласное серебро



Артикул				IT	Цвет
EL-7010-96 MAB	96	125	22	20	Атласная бронза
EL-7010 MAB •	-	30	30	23	Атласная бронза

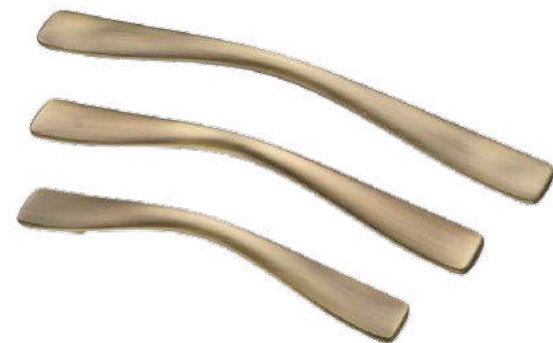

Артикул				IT	Цвет
EL-7070-256 MAB	256	315	24	30	Атласная бронза
EL-7070-224 MAB	224	282	24	30	Атласная бронза
EL-7070-192 MAB	192	250	24	30	Атласная бронза
EL-7070-160 MAB	160	213	24	30	Атласная бронза
EL-7070-128 MAB	128	185	24	30	Атласная бронза



Артикул				IT	Цвет
EL-7090-224 (256) MAB	224/256	278	25	24	Атласная бронза
EL-7090-160 (192) MAB	160/192	215	25	24	Атласная бронза



Артикул				IT	Цвет
EL-7000-192	192	200	30	25	Хром
EL-7000-192 BSN	192	200	30	25	Атласный никель
EL-7000-192 MAB	192	200	30	25	Атласная бронза
EL-7000-192 SC	192	200	30	25	Матовый хром







Артикул				IT	Цвет
EL-7070-256 Oi	256	315	24	30	Атласное серебро
EL-7070-224 Oi	224	282	24	30	Атласное серебро
EL-7070-192 Oi	192	250	24	30	Атласное серебро
EL-7070-160 Oi	160	213	24	30	Атласное серебро
EL-7070-128 Oi	128	185	24	30	Атласное серебро



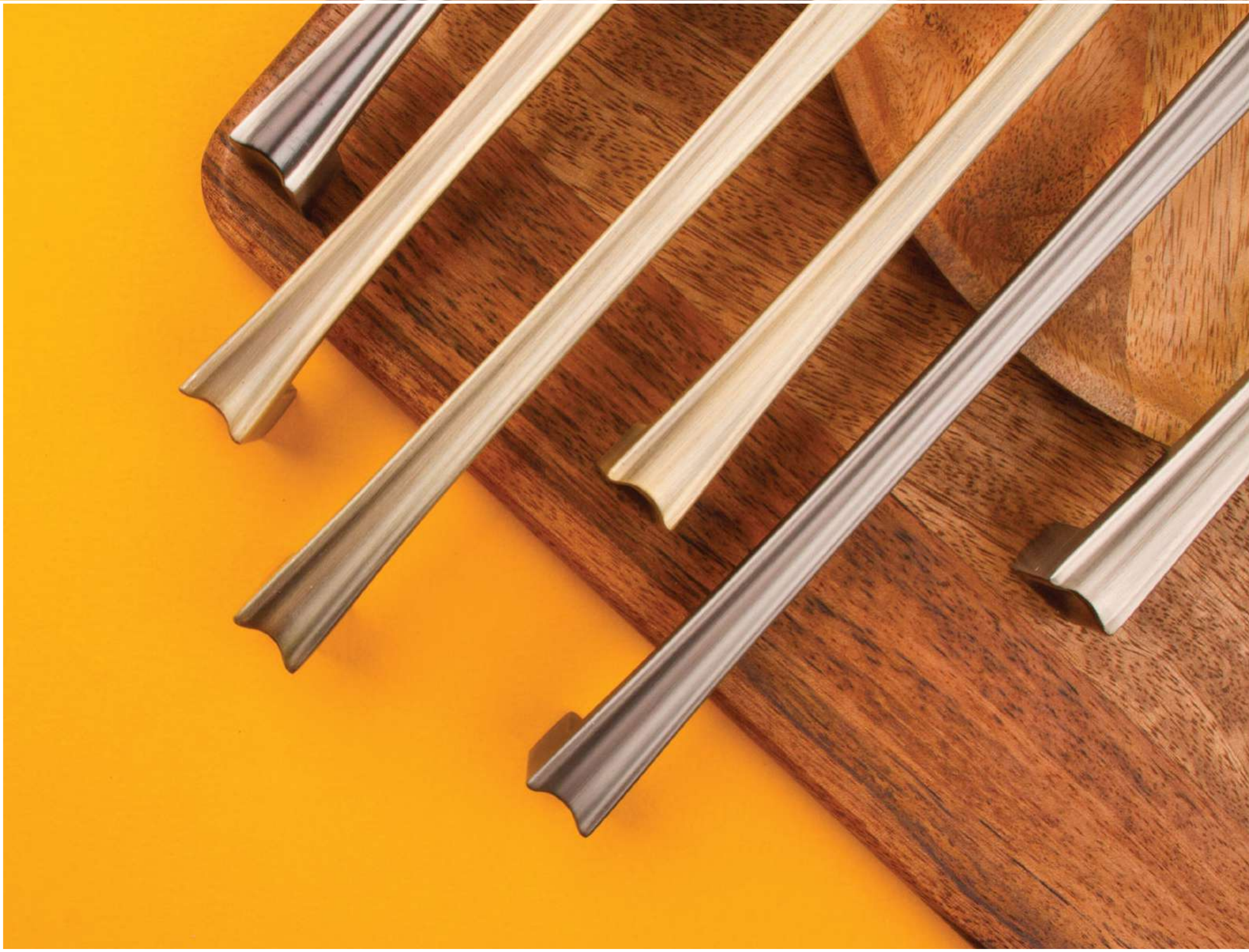

Артикул				IT	Цвет
EL-7090-224 (256) Oi	224/256	278	25	24	Атласное серебро
EL-7090-160 (192) Oi	160/192	215	25	24	Атласное серебро







Артикул				IT	Цвет
EL-7080-256 MAB	256	271	16	28	Атласная бронза
EL-7080-224 MAB	224	240	16	28	Атласная бронза
EL-7080-192 MAB	192	205	16	28	Атласная бронза
EL-7080-160 MAB	160	175	16	28	Атласная бронза
EL-7080-128 MAB	128	143	16	28	Атласная бронза





Артикул				IT	Цвет
EL-7080-256 Oi	256	271	16	28	Атласное серебро
EL-7080-224 Oi	224	240	16	28	Атласное серебро
EL-7080-192 Oi	192	205	16	28	Атласное серебро
EL-7080-160 Oi	160	175	16	28	Атласное серебро
EL-7080-128 Oi	128	143	16	28	Атласное серебро



Артикул				IT	Цвет
EL-7100-224 MAB	224	255	25	25	Атласная бронза
EL-7100-192 MAB	192	225	25	25	Атласная бронза
EL-7100-160 MAB	160	191	25	25	Атласная бронза
EL-7100-128 MAB	128	160	25	25	Атласная бронза
EL-7100-32 MAB	32	60	40	25	Атласная бронза



Артикул				IT	Цвет
EL-7100-224 Oi	224	255	25	25	Атласное серебро
EL-7100-192 Oi	192	225	25	25	Атласное серебро
EL-7100-160 Oi	160	191	25	25	Атласное серебро
EL-7100-128 Oi	128	160	25	25	Атласное серебро
EL-7100-32 Oi	32	60	40	25	Атласное серебро



Артикул					Цвет
EL-7050-192 MAB	192	200	24	24	Атласная бронза
EL-7050-160 MAB	160	168	24	24	Атласная бронза
EL-7050-128 MAB	128	136	24	24	Атласная бронза
EL-7050 MAB ■	32	58	35	24	Атласная бронза



Артикул					Цвет
EL-7060-256 MAB	256	286	15	27	Атласная бронза
EL-7060-192 MAB	192	225	15	27	Атласная бронза
EL-7060-160 MAB	160	190	15	27	Атласная бронза
EL-7060-128 MAB	128	160	15	27	Атласная бронза



Артикул					Цвет
EL-7040-224 MAB	224	275	30	24	Атласная бронза
EL-7040-192 MAB	192	243	30	24	Атласная бронза
EL-7040-160 MAB	160	210	30	24	Атласная бронза
EL-7040-128 MAB	128	178	30	24	Атласная бронза
EL-7040 MAB ■	-	35	25	20	Атласная бронза



Артикул					Цвет
EL-7060-256 BSN	256	286	15	27	Атласный никель
EL-7060-192 BSN	192	225	15	27	Атласный никель
EL-7060-160 BSN	160	190	15	27	Атласный никель
EL-7060-128 BSN	128	160	15	27	Атласный никель



Артикул					Цвет
EL-7060-256	256	286	15	27	Хром
EL-7060-192	192	225	15	27	Хром
EL-7060-160	160	190	15	27	Хром
EL-7060-128	128	160	15	27	Хром



Артикул					Цвет
EL-7040-224 Oi	224	275	30	24	Атласное серебро
EL-7040-192 Oi	192	243	30	24	Атласное серебро
EL-7040-160 Oi	160	210	30	24	Атласное серебро
EL-7040-128 Oi	128	178	30	24	Атласное серебро
EL-7040 Oi ■	-	35	25	20	Атласное серебро

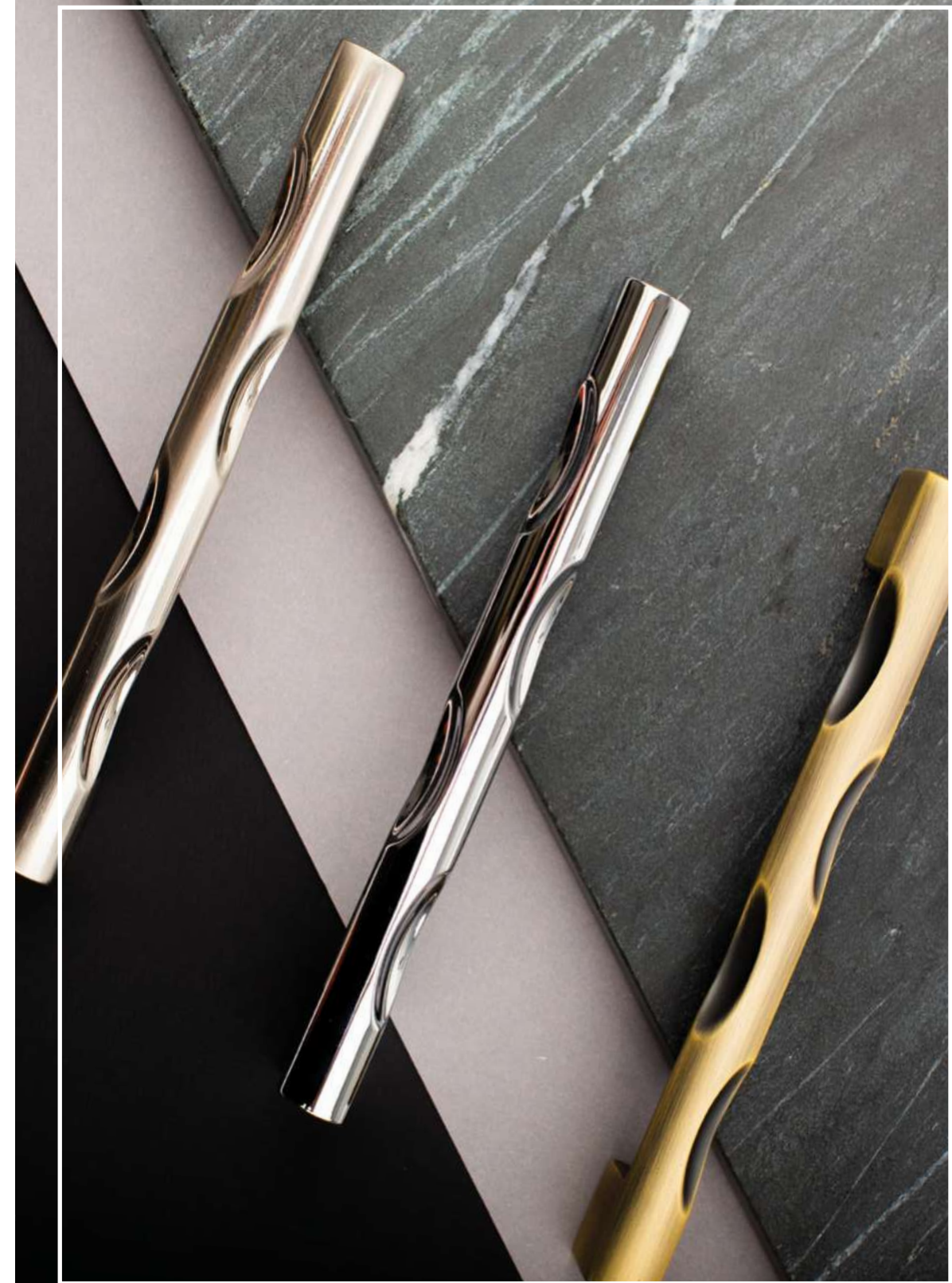

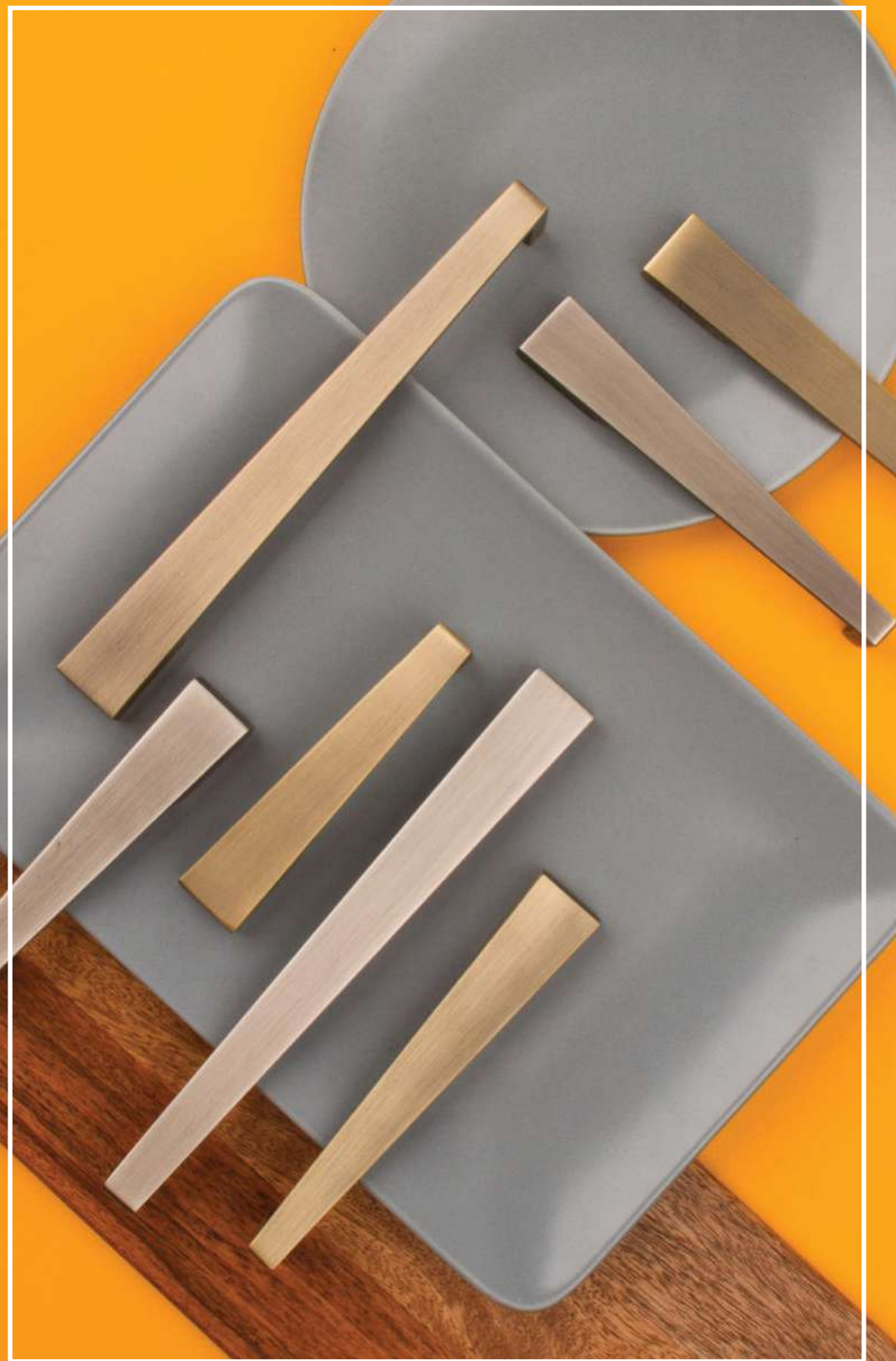

Артикул				IT	Цвет
EL-7110-192 MAB	192	213	25	30	Атласная бронза
EL-7110-160 MAB	160	180	25	30	Атласная бронза
EL-7110-96 MAB	96	117	25	30	Атласная бронза



Артикул				IT	Цвет
EL-7110-192 Oi	192	213	25	30	Атласное серебро



Артикул				IT	Цвет
EL-7140-160	160	197	20	25	Хром
EL-7140-128	128	160	20	25	Хром
EL-7140-96	96	115	20	25	Хром
EL-7140 •	-	33	33	26	Хром



Артикул				IT	Цвет
EL-7140-160 BSN	160	197	20	25	Атласный никель
EL-7140-128 BSN	128	160	20	25	Атласный никель
EL-7140-96 BSN	96	115	20	25	Атласный никель
EL-7140 BSN •	-	33	33	26	Атласный никель



Артикул				IT	Цвет
EL-7120-192 MAB	192	250	30	28	Атласная бронза
EL-7120-160 MAB	160	170	30	28	Атласная бронза
EL-7120-128 MAB	128	140	30	28	Атласная бронза



Артикул				IT	Цвет
EL-7120-192 Oi	192	250	30	28	Атласное серебро
EL-7120-160 Oi	160	170	30	28	Атласное серебро



Артикул				IT	Цвет
EL-7150-192	192	227	21	28	Хром
EL-7150-160	160	190	21	28	Хром
EL-7150-128	128	151	21	28	Хром
EL-7150 •	-	32	32	30	Хром



Артикул				IT	Цвет
EL-7150-192 BSN	192	227	21	28	Атласный никель
EL-7150-160 BSN	160	190	21	28	Атласный никель
EL-7150-128 BSN	128	151	21	28	Атласный никель
EL-7150 BSN •	-	32	32	30	Атласный никель



Артикул				IT	Цвет
EL-7170-128 MAB	128	144	23	25	Атласная бронза
EL-7170-96 MAB	96	120	23	25	Атласная бронза
EL-7170 MAB •	-	32	32	27	Атласная бронза



Артикул				IT	Цвет
EL-7170-128 Oi	128	144	23	25	Атласное серебро
EL-7170-96 Oi	96	120	23	25	Атласное серебро
EL-7170 Oi •	-	32	32	27	Атласное серебро



Артикул				IT	Цвет
EL-7160-160 MAB	160	185	23	24	Атласная бронза
EL-7160-128 MAB	128	144	23	24	Атласная бронза
EL-7160-96 MAB	96	120	23	24	Атласная бронза
EL-7160 MAB ■	-	50	23	24	Атласная бронза



Артикул				IT	Цвет
EL-7160-160 Oi	160	185	23	24	Атласное серебро
EL-7160-128 Oi	128	144	23	24	Атласное серебро
EL-7160-96 Oi	96	120	23	24	Атласное серебро
EL-7160 Oi ■	-	50	23	24	Атласное серебро

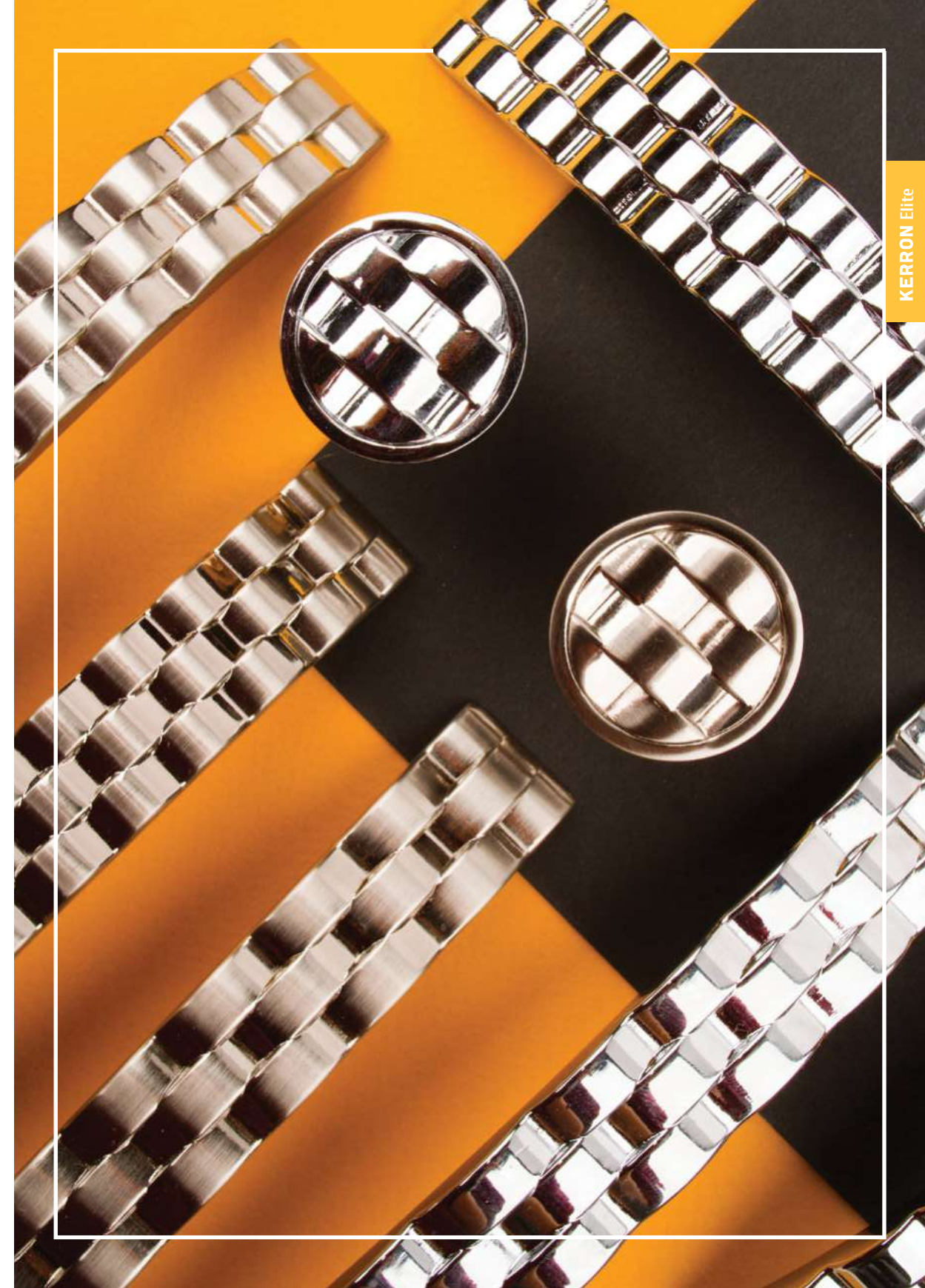



Артикул				IT	Цвет
EL-7180-128 Oi	128	163	47	29	Атласное серебро
EL-7180-96 Oi	96	137	47	29	Атласное серебро

Артикул				IT	Цвет
EL-7180-128 MAB	128	163	47	29	Атласная бронза
EL-7180-96 MAB	96	137	47	29	Атласная бронза



Артикул				IT	Цвет
EL-7190-128 MAB	128	175	22	22	Атласная бронза
EL-7190-96 MAB	96	145	22	22	Атласная бронза
EL-7190 MAB •	-	36	26	24	Атласная бронза



Артикул				IT	Цвет
EL-7200-64 MAB	64	147	34	21	Атласная бронза
EL-7200-32 MAB	32	83	28	21	Атласная бронза
EL-7200 MAB •	-	33	26	23	Атласная бронза



Артикул				IT	Цвет
EL-7130-96 MAB	96	135	30	30	Атласная бронза
EL-7130 MAB •	-	40	45	25	Атласная бронза



Артикул				IT	Цвет
EL-7190-128 Oi	128	175	22	22	Атласное серебро
EL-7190-96 Oi	96	145	22	22	Атласное серебро
EL-7190 Oi •	-	36	26	24	Атласное серебро



Артикул				IT	Цвет
EL-7200-64 Oi	64	147	34	21	Атласное серебро
EL-7200-32 Oi	32	83	28	21	Атласное серебро
EL-7200 Oi •	-	33	26	23	Атласное серебро



Артикул					Цвет
EL-7210-192 MAB	192	213	14	32	Атласная бронза
EL-7210-160 MAB	160	182	14	32	Атласная бронза
EL-7210-128 MAB	128	151	14	32	Атласная бронза
EL-7210 MAB •	-	31,5	24,5	25	Атласная бронза



Артикул					Цвет
EL-7210-192 Oi	192	213	14	32	Атласное серебро
EL-7210-160 Oi	160	182	14	32	Атласное серебро
EL-7210-128 Oi	128	151	14	32	Атласное серебро
EL-7210 Oi •	-	31,5	24,5	25	Атласное серебро



Артикул					Цвет
EL-7220-192 MAB	192	212	13	32	Атласная бронза
EL-7220-160 MAB	160	182	13	32	Атласная бронза
EL-7220-128 MAB	128	129	13	32	Атласная бронза
EL-7220 MAB ■	-	26	26	24,5	Атласная бронза



Артикул					Цвет
EL-7220-192 Oi	192	212	13	32	Атласное серебро
EL-7220-160 Oi	160	182	13	32	Атласное серебро
EL-7220-128 Oi	128	129	13	32	Атласное серебро
EL-7220 Oi ■	-	26	26	24,5	Атласное серебро

CLASSIC



KERRON Classic — классическая линейка, проверенная временем.

Ручки линейки Classic изготовлены из цинк-алюминиевого сплава с нанесением многослойного гальванического покрытия в благородных оттенках деликатно состаренной бронзы.

Специально для тех, кто следит за европейскими трендами, в линейке представлены ручки в неоклассическом стиле, которые придают строгой классике нотки свежести и современности, благодаря актуальным формам и разнообразию покрытий.

Еще одним несомненным достоинством данной линейки является парное исполнение моделей, способное стилизовать и объединять разные типы мебели в одном интерьере, создав завершённый фурнитурный ансамбль.

С ручками KERRON Classic ваш интерьер будет актуален всегда!

Установочный размер, мм
 Длина ручки, мм
 Ширина, диаметр ручки, мм
 Высота ручки, мм

● ● ■ Ручка-кнопка

www.kerron.ru



Артикул					Цвет
RS-007-128 BA	128	150	19	28	Бронза
RS-007-96 BA	96	119	18	25	Бронза
RK-002 BA ●	-	28	28	25	Бронза
RK-007 BA ■	-	27	27	24	Бронза



Артикул					Цвет
RS-008-128 BA	128	168	26	27	Бронза
RS-008-96 BA	96	135	26	26	Бронза
RK-003 BA ●	-	28	28	27	Бронза







Артикул					Цвет
RS-004-128 MAB	128	156	17	25	Атласная бронза
RS-004-96 MAB	96	124	17	25	Атласная бронза







Артикул					Цвет
RS-005-128 BA	128	165	19	27	Бронза
RS-005-96 BA	96	123	19	27	Бронза
RK-004 BA ●	-	27	27	28	Бронза
RK-005 BA ●	-	48	27	22	Бронза



Артикул					Цвет
RS-006-128 AB	128	143	20	26	Античная бронза
RS-006-96 AB	96	113	21	25	Античная бронза
RK-001 AB •	-	28	28	26	Античная бронза







Артикул					Цвет
RS-009-128 BA	128	148	13	27	Бронза
RS-009-96 BA	96	113	12	25	Бронза
RK-009 BA •	-	39	22	24	Бронза







Артикул					Цвет
RS-012-128 BA	128	145	10	28	Бронза
RS-012-96 BA	96	109	9	26	Бронза







Артикул					Цвет
RS-006-128 AC	128	143	20	26	Античная медь
RS-006-96 AC	96	113	21	25	Античная медь
RK-001 AC •	-	28	28	26	Античная медь

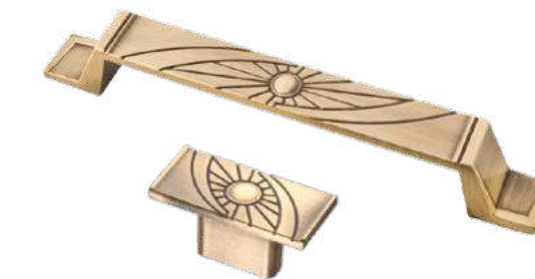





Артикул					Цвет
RS-011-128 BA	128	178	17	20	Бронза
RS-011-96 BA	96	147	17	20	Бронза
RK-006 BA •	-	28	28	26	Бронза







Артикул					Цвет
RS-013-128 BA	128	142	19	25	Бронза
RK-013 BA ■	16	45	22	23	Бронза









Артикул					Цвет
RS-014-128 BA	128	157	19	23	Бронза
RS-014-96 BA	96	123	17	23	Бронза
RK-014 BA •	16	54	22	22	Бронза

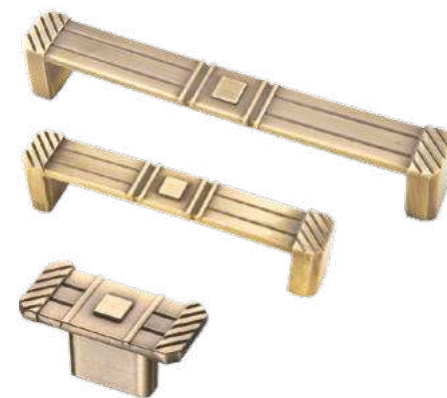





Артикул					Цвет
RS-015-128 AB	128	173	16	28	Античная бронза
RS-015-96 AB	96	137	13	24	Античная бронза
RK-015 AB •	-	28	28	27	Античная бронза







Артикул					Цвет
RS-016-128 BA	128	142	18	23	Бронза
RS-016-96 BA	96	110	18	23	Бронза
RK-016 BA ■	16	45	20	25	Бронза







Артикул					Цвет
RS-017-128 BA	128	153	18	25	Бронза
RS-017-96 BA	96	115	16	25	Бронза
RK-017 BA ■	16	42	20	21	Бронза

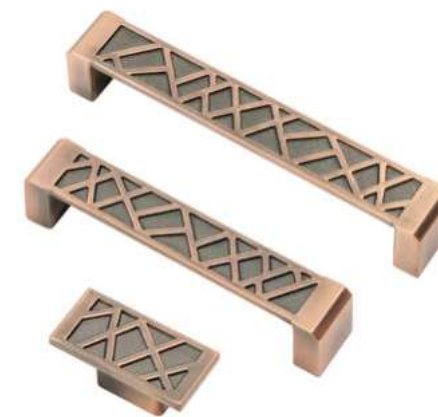





Артикул					Цвет
RS-018-128 AB	128	143	23	25	Античная бронза
RS-018-96 AB	96	110	20	23	Античная бронза
RK-018 AB ■	16	44	22	23	Античная бронза







Артикул					Цвет
RS-018-128 AC	128	143	23	25	Античная медь
RS-018-96 AC	96	110	20	23	Античная медь
RK-018 AC ■	16	44	22	23	Античная медь







Артикул					Цвет
RS-021-128 BA	128	145	18	40	Бронза
RS-021-96 BA	96	114	18	38	Бронза
RK-021 BA •	-	40	18	30	Бронза







Артикул					Цвет
RS-020-128 BA	128	140	16	23	Бронза
RS-020-96 BA	96	108	15	23	Бронза
RK-020 BA ■	-	40	20	24	Бронза

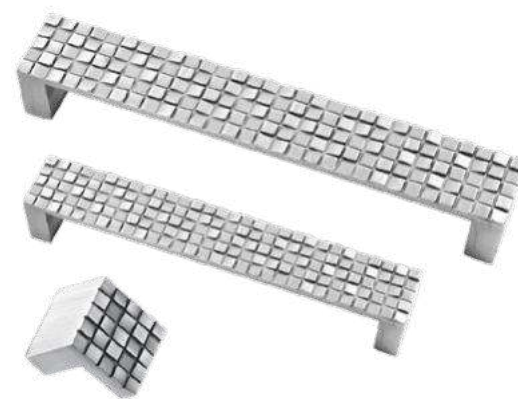





Артикул					Цвет
RS-022-128 BA	128	165	21	26	Бронза
RS-022-96 BA	96	131	21	24	Бронза
RK-022 BA •	-	27	27	25	Бронза



Артикул					Цвет
RS-019-128	128	135	21	20	Хром
RS-019-96	96	106	20	20	Хром
RK-019 ■	16	21	23	20	Хром



Артикул					Цвет
RS-019-128 BA	128	135	21	20	Бронза
RS-019-96 BA	96	106	20	20	Бронза
RK-019 BA ■	16	21	23	20	Бронза

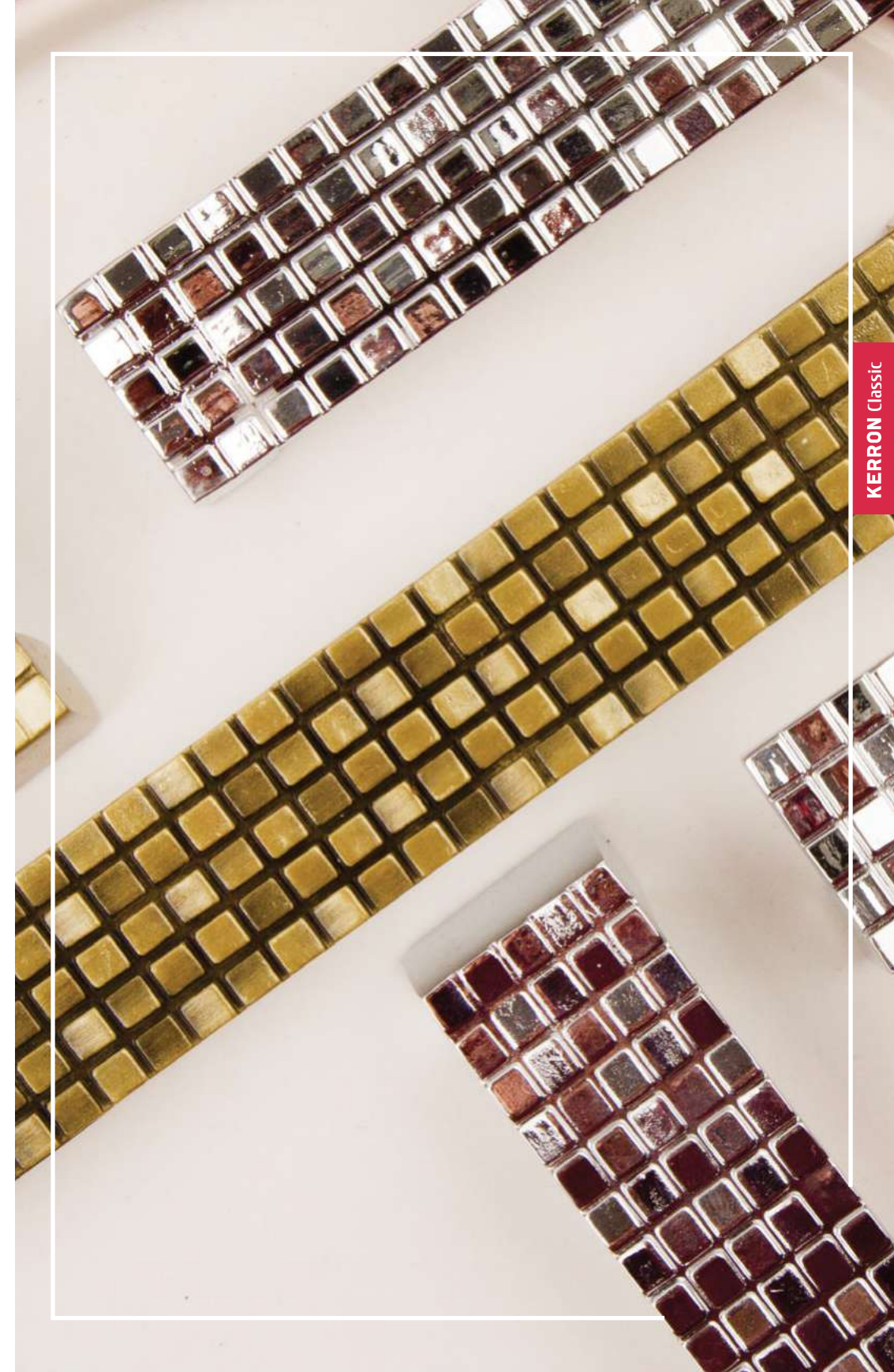



Артикул				IT	Цвет
RS-027-192 BA	192	207	24	27	Бронза
RS-027-160 BA	160	175	24	27	Бронза
RS-027-128 BA	128	143	24	27	Бронза
RS-027-96 BA	96	112	24	27	Бронза
RK-027 BA ■	16	49	49	25	Бронза



Артикул				IT	Цвет
RS-028-160 BA	160	180	40	20	Бронза



Артикул				IT	Цвет
RS-023-128 BA	128	163	14	23	Бронза
RS-023-96 BA	96	129	14	22	Бронза
RK-023 BA ■	-	40	20	23	Бронза



Артикул				IT	Цвет
RS-024-128 BA	128	147	18	30	Бронза
RS-024-96 BA	96	112	16	25	Бронза



Артикул				IT	Цвет
RS-025-128 BA	128	157	18	25	Бронза
RS-025-96 BA	96	118	18	25	Бронза
RK-025 BA •	-	27	27	25	Бронза



Артикул				IT	Цвет
RS-026-128 BA	128	149	17	27	Бронза
RS-026-96 BA	96	116	15	23	Бронза
RK-026 BA •	-	28	28	26	Бронза

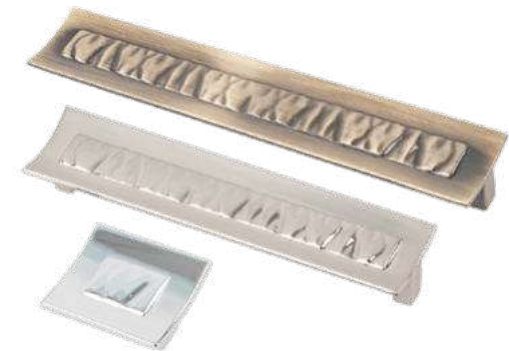

Артикул				IT	Цвет
RS-030-192 BA	192	200	32	20	Бронза
RS-030-192 BSN	192	200	32	20	Атласный никель
RS-030-192	192	200	32	20	Хром
RS-030-160 BA	160	167	35	20	Бронза
RS-030-160 BSN	160	167	35	20	Атласный никель
RK-030 BA ■	16	38	35	20	Бронза
RK-030 BSN ■	16	38	35	20	Атласный никель
RK-030 ■	16	38	35	20	Хром



Артикул				IT	Цвет
RS-029-160 BA	160	177	39	22	Бронза
RS-029-160 BSN	160	177	39	22	Атласный никель
RS-029-160	160	177	39	22	Хром
RK-029 BA ■	16	36	39	22	Бронза
RK-029 BSN ■	16	36	39	22	Атласный никель
RK-029 ■	16	36	39	22	Хром



Артикул				IT	Цвет
RS-031-128 AB	128	150	17	25	Античная бронза
RS-031-96 AB	96	116	17	25	Античная бронза
RK-031 AB ■	-	35	35	21	Античная бронза



Артикул				IT	Цвет
RS-032-128 BA	128	172	20	23	Бронза
RS-032-96 BA	96	138	16	23	Бронза
RK-032 BA ■	-	35	35	22	Бронза





Артикул					Цвет
RS-034-160 BA	160	175	20	23	Бронза
RS-034-128 BA	128	142	20	23	Бронза
RS-034-96 BA	96	108	20	23	Бронза
RK-034 BA ■	-	31	31	25	Бронза



Артикул					Цвет
RS-035-160 BA	160	228	27	22	Бронза
RS-035-128 BA	128	196	27	22	Бронза
RS-035-96 BA	96	154	27	22	Бронза
RK-035 BA ■	-	36	27	24	Бронза



Артикул					Цвет
RS-036-128 BA	128	136	25	25	Бронза
RS-036-96 BA	96	107	21	25	Бронза
RK-036 BA ●	-	39	28	24	Бронза



Артикул					Цвет
RS-040-128 BA	128	155	28	20	Бронза
RS-040-96 BA	96	130	28	20	Бронза
RK-040 BA ■	32	50	50	24	Бронза



Артикул					Цвет
RS-033-160 BA	160	175	20	25	Бронза
RS-033-128 BA	128	141	20	25	Бронза
RS-033-96 BA	96	110	20	25	Бронза
RK-033 BA ●	-	29	21	26	Бронза



Артикул					Цвет
RS-033-160 MAB	160	175	20	25	Атласная бронза
RS-033-128 MAB	128	141	15	25	Атласная бронза
RS-033-96 MAB	96	110	15	25	Атласная бронза
RK-033 MAB ●	-	29	21	26	Атласная бронза



Артикул				ИТ	Цвет
RS-043-128	128	155	24	25	Хром
RS-043-96	96	118	24	23	Хром



Артикул				ИТ	Цвет
RS-045-96 BA	96	126	18	30	Бронза
RS-045-128 BA	128	167	32	33	Бронза



Артикул				ИТ	Цвет
RS-041-128 BA	128	170	31	30	Бронза
RS-041-96 BA	96	139	31	22	Бронза
RK-041 BA •	-	29	70	20	Бронза



Артикул				ИТ	Цвет
RS-044-128 BA	128	145	17	31	Бронза



Артикул				ИТ	Цвет
RS-046-96 BA	96	109	16	30	Бронза
RS-046-128 BA	128	145	27	31	Бронза



Артикул				ИТ	Цвет
RS-042-128 BA	128	153	27	28	Бронза
RS-042-96 BA	96	115	26	28	Бронза



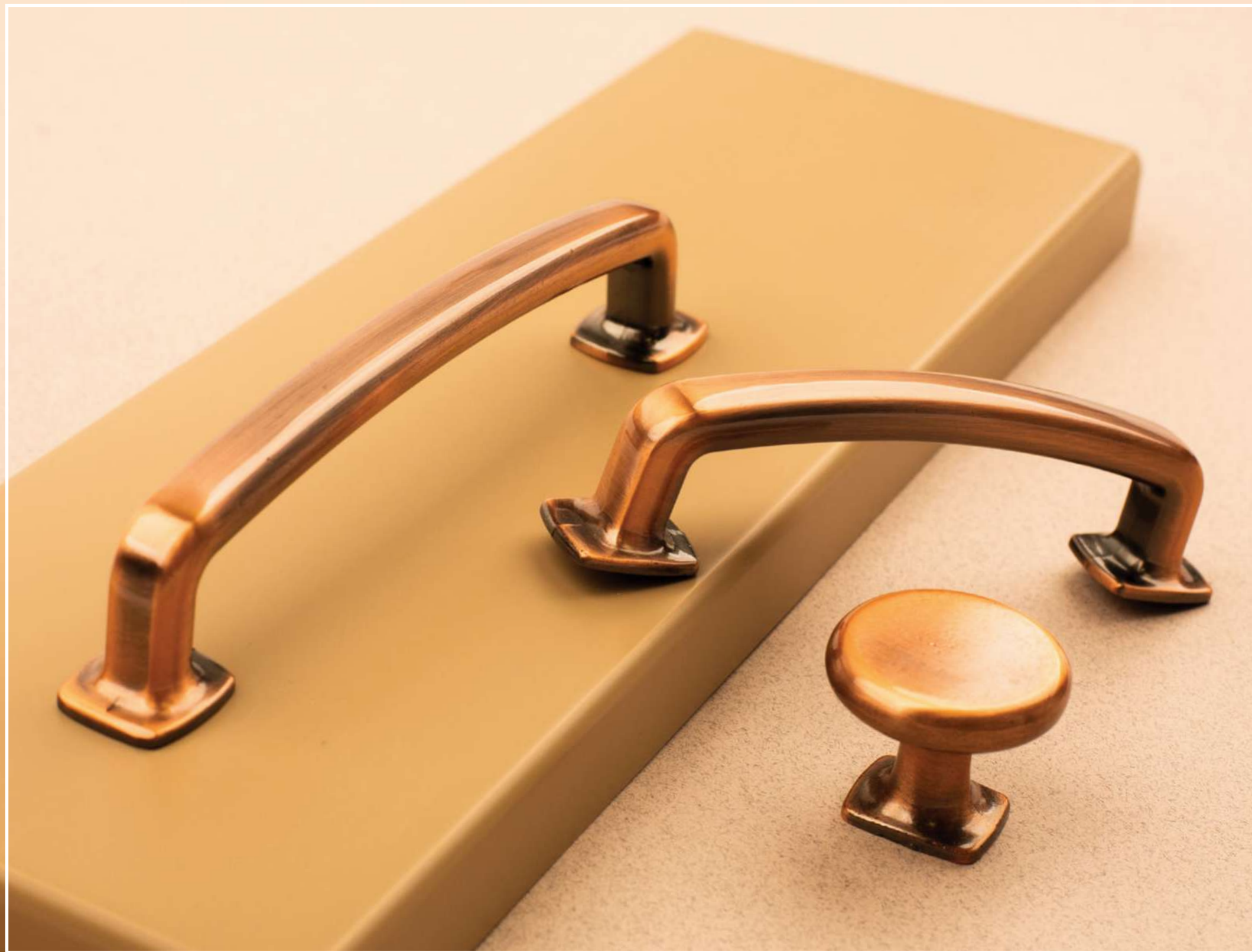

Артикул					Цвет
RS-047-96 BA	96	114	15	30	Бронза



Артикул					Цвет
RS-048-128 AB	128	150	18	32	Античная бронза
RS-048-96 AB	96	114	18	28	Античная бронза
RK-048 AB •	-	34	34	27	Античная бронза



Артикул					Цвет
RS-048-128 AC	128	150	18	32	Античная медь
RS-048-96 AC	96	114	18	28	Античная медь
RK-048 AC •	-	34	34	27	Античная медь



Артикул					Цвет
RS-049-160 BA	160	191	20	25	Бронза
RS-049-96 BA	96	118	20	25	Бронза

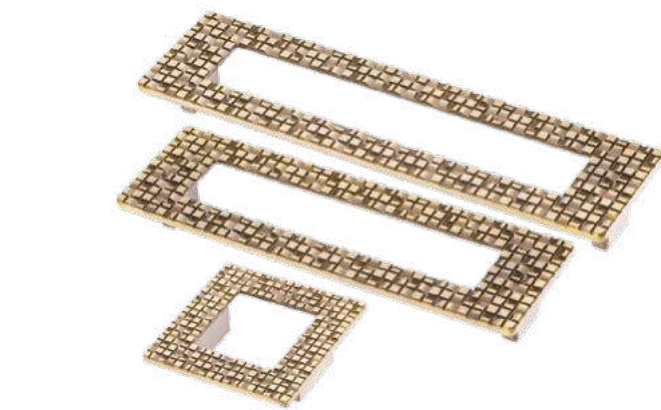

Артикул				IT	Цвет
RS-052-192 BA	192	214	55	25	Бронза
RS-052-160 BA	160	183	55	25	Бронза
RK-052 BA ■	64	89	89	25	Бронза



Артикул				IT	Цвет
RS-053-128 OAB	128	158	22	18	Оксидированная бронза
RS-053-96 OAB	96	154	22	18	Оксидированная бронза
RK-053 OAB ■	-	35	35	19	Оксидированная бронза



Артикул				IT	Цвет
RS-055-128 OAB	128	157	25	25	Оксидированная бронза
RS-055-96 OAB	96	125	23	25	Оксидированная бронза
RK-055 OAB ●	-	45	25	25	Оксидированная бронза



Артикул				IT	Цвет
RS-056-128 OAB	128	144	13	28	Оксидированная бронза
RS-056-96 OAB	96	113	13	27	Оксидированная бронза
RK-056 OAB ■	-	38	17	30	Оксидированная бронза



Артикул				IT	Цвет
RS-054-128 OAB	128	157	22	25	Оксидированная бронза
RS-054-96 OAB	96	126	22	24	Оксидированная бронза
RK-054 OAB ■	-	45	24	25	Оксидированная бронза



Артикул				IT	Цвет
RS-057-128 OAB	128	178	23	24	Оксидированная бронза
RS-057-96 OAB	96	134	22	24	Оксидированная бронза
RK-057 OAB ■	-	35	23	25	Оксидированная бронза



Артикул				IT	Цвет
RS-059-128 OAB	28	162	24	18	Оксидированная бронза
RS-059-96 OAB	96	124	24	18	Оксидированная бронза
RK-059 OAB ■	-	35	35	18	Оксидированная бронза







Артикул				IT	Цвет
RS-058-128 OAB	128	180	41	19	Оксидированная бронза
RS-058-96 OAB	96	138	41	19	Оксидированная бронза
RK-058 OAB ■	32	54	35	19	Оксидированная бронза







Артикул				IT	Цвет
RS-060-128 OAB	128	159	24	24	Оксидированная бронза
RS-060-96 OAB	96	131	23	22	Оксидированная бронза
RK-060 OAB ●	-	45	26	23	Оксидированная бронза









Артикул					Цвет
RS-061-128 OAB	128	150	26	26	Оксидированная бронза
RS-061-96 OAB	96	115	24	27	Оксидированная бронза
RK-061 OAB •	-	45	28	25	Оксидированная бронза







Артикул					Цвет
RS-063-224 OAB	224	280	30	26	Оксидированная бронза
RS-063-192 OAB	192	248	30	26	Оксидированная бронза
RK-063-32 OAB •	32	51	22	24	Оксидированная бронза







Артикул					Цвет
RS-066-128 OAB	128	136	13	23	Оксидированная бронза
RS-066-96 OAB	96	105	13	25	Оксидированная бронза
RK-066 OAB •	-	31	31	20	Оксидированная бронза







Артикул					Цвет
RS-067-128 MAB	128	145	17	28	Атласная бронза
RS-067-96 MAB	96	111	15	28	Атласная бронза
RK-067 MAB •	-	30	30	20	Атласная бронза



Артикул					Цвет
RS-064-128 OAB	128	160	39	25	Оксидированная бронза
RS-064-96 OAB	96	129	34	25	Оксидированная бронза



Артикул					Цвет
RS-065-160 OAB	160	212	33	25	Оксидированная бронза
RS-065-128 OAB	128	169	31	25	Оксидированная бронза
RS-065-96 OAB	96	126	30	25	Оксидированная бронза
RK-065 OAB •	-	28	28	25	Оксидированная бронза



Артикул					Цвет
RS-072-128 MAB	128	168	20	29	Атласная бронза
RS-072-96 MAB	96	130	19	27	Атласная бронза



Артикул					Цвет
RS-073-128 MAB	128	172	20	28	Атласная бронза
RS-073-96 MAB	96	138	19	26	Атласная бронза
RK-073 MAB ■	-	25	50	23	Атласная бронза



Артикул					Цвет
RS-068-128 MAB	128	179	14	26	Атласная бронза
RS-068-96 MAB	96	148	14	24	Атласная бронза
RK-068 MAB ●	-	27	27	24	Атласная бронза



Артикул					Цвет
RS-069-128 MAB	128	150	15	26	Атласная бронза
RS-069-96 MAB	96	120	14	24	Атласная бронза
RK-069 MAB ●	-	39	20	22	Атласная бронза



Артикул					Цвет
RS-070-128 MAB	128	164	20	23	Атласная бронза
RS-070-96 MAB	96	132	20	21	Атласная бронза
RK-070 MAB ■	-	30	30	21	Атласная бронза



Артикул					Цвет
RS-071-128 OAB	128	154	25	23	Оксидированная бронза
RS-071-96 OAB	96	118	21	23	Оксидированная бронза
RK-071 OAB ●	-	28	28	25	Оксидированная бронза

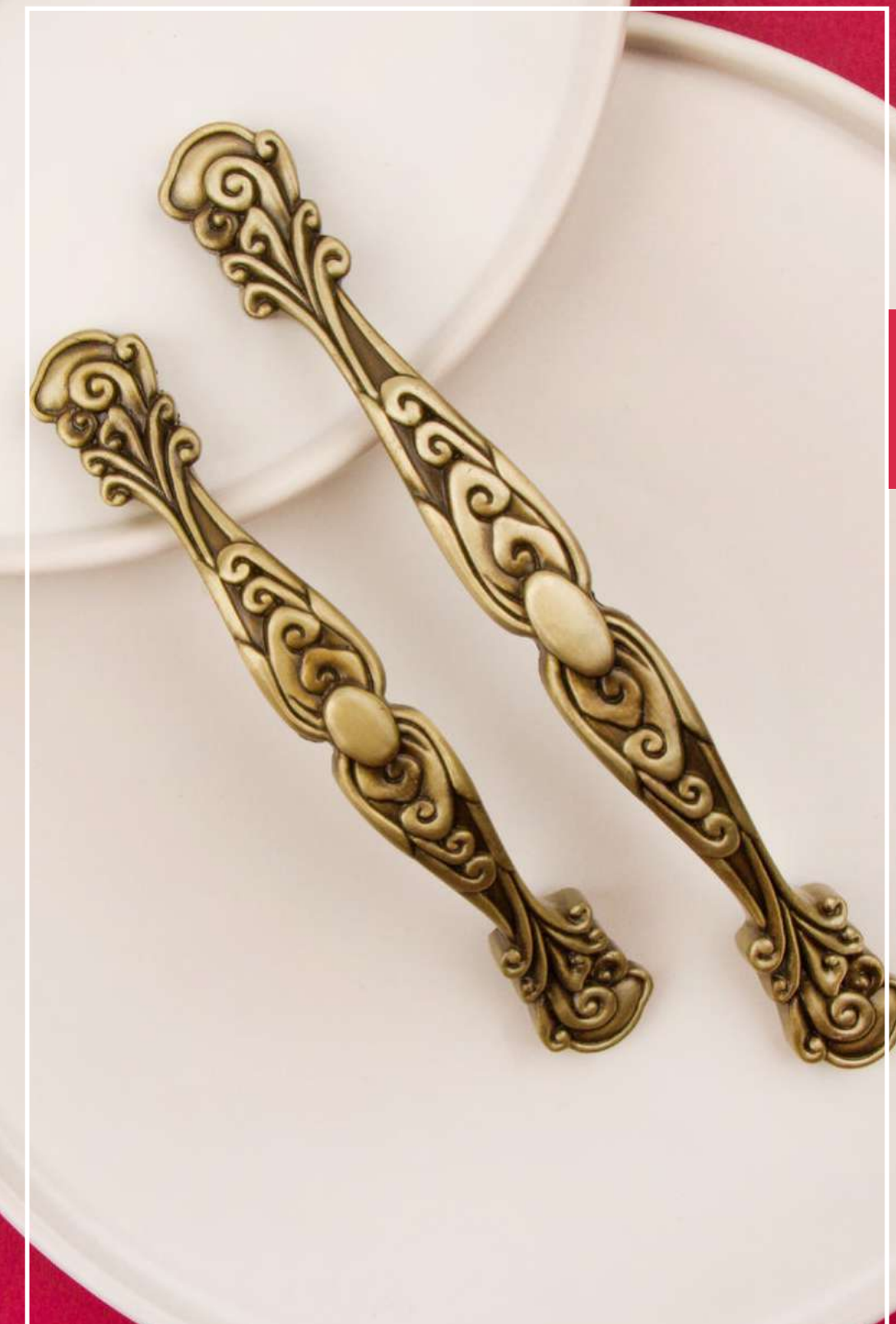



Артикул				IT	Цвет
RS-074-128 OAB	128	144	17	22	Оксидированная бронза
RS-074-96 OAB	96	111	17	20	Оксидированная бронза
LT-9074-96 OAB	96	112	17	20	Оксидированная бронза (Light)



Артикул				IT	Цвет
RS-075-128 MAB	128	160	19	32	Атласная бронза
RS-075-96 MAB	96	120	18	28	Атласная бронза
RK-075 MAB •	-	29	34	22	Атласная бронза



Артикул				IT	Цвет
RS-076-128 OAB	128	160	32	22	Оксидированная бронза
RS-076-96 OAB	96	130	32	22	Оксидированная бронза
RK-076 OAB •	-	35	35	24	Оксидированная бронза





Артикул				IT	Цвет
RS-077-128 OAB	128	152	29	26	Оксидированная бронза
RS-077-96 OAB	96	120	26	25	Оксидированная бронза
RK-077 OAB •	-	32	32	24	Оксидированная бронза





Артикул				IT	Цвет
RS-078-128 OAB	128	165	35	23	Оксидированная бронза
RS-078-96 OAB	96	134	35	23	Оксидированная бронза
RK-078 OAB ■	-	37	35	23	Оксидированная бронза





Артикул				IT	Цвет
RS-079-128 AC	128	174	18	30	Античная медь
RS-079-96 AC	96	142	16	28	Античная медь
RK-079 AC •	-	16	20	26	Античная медь





Артикул				IT	Цвет
RS-080-128 BA	128	170	24	22	Бронза
RS-080-96 BA	96	130	21	20	Бронза
RK-080 BA •	-	40	22	20	Бронза



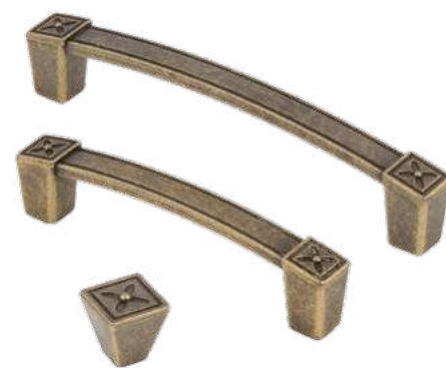

Артикул				IT	Цвет
RS-079-192 OAB	192	238	21	34	Оксидированная бронза
RS-079-160 OAB	160	206	19	32	Оксидированная бронза
RS-079-128 OAB	128	174	18	30	Оксидированная бронза
RS-079-96 OAB	96	142	16	28	Оксидированная бронза
RK-079 OAB •	-	16	20	26	Оксидированная бронза







Артикул				IT	Цвет
RS-082-160 OAB	160	174	15	32	Оксидированная бронза
RS-082-128 OAB	128	142	15	29	Оксидированная бронза
RS-082-96 OAB	96	110	15	27	Оксидированная бронза
RK-082 OAB ■	-	20	20	22	Оксидированная бронза







Артикул				IT	Цвет
RS-081-128 BA	128	170	23	26	Бронза
RS-081-96 BA	96	131	21	24	Бронза
RK-081 BA •	-	62	23	19	Бронза



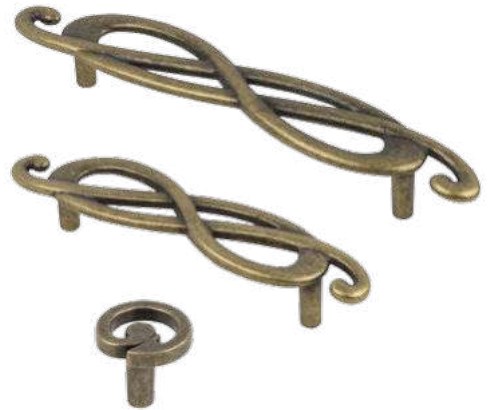





Артикул					Цвет
RS-083-128 BAZ	128	182	33	27	Черный старинный цинк
RS-083-96 BAZ	96	138	32	26	Черный старинный цинк
RK-083 BAZ •	-	30	30	26	Черный старинный цинк







Артикул					Цвет
RS-083-128 OAB	128	182	33	27	Оксидированная бронза
RS-083-96 OAB	96	138	32	26	Оксидированная бронза
RK-083 OAB •	-	30	30	26	Оксидированная бронза



Артикул					Цвет
RS-084-160 BAZ	160	196	23	20	Черный старинный цинк
RS-084-128 BAZ	128	164	23	20	Черный старинный цинк
RS-084-96 BAZ	96	132	22	19	Черный старинный цинк
RK-084 BAZ •	-	55	25	21	Черный старинный цинк



Артикул					Цвет
RS-084-160 OAB	160	196	23	20	Оксидированная бронза
RS-084-128 OAB	128	164	23	20	Оксидированная бронза
RS-084-96 OAB	96	132	22	19	Оксидированная бронза
RK-084 OAB •	-	55	25	21	Оксидированная бронза



Артикул				IT	Цвет
RS-085-160 BAZ	160	185	25	27	Черный старинный цинк
RS-085-128 BAZ	128	154	25	27	Черный старинный цинк
RS-085-96 BAZ	96	120	25	27	Черный старинный цинк
RK-085 BAZ ■	16	65	16	25	Черный старинный цинк



Артикул				IT	Цвет
RS-086-160 BAZ	160	195	26	24	Черный старинный цинк
RS-086-128 BAZ	128	160	25	23	Черный старинный цинк
RS-086-96 BAZ	96	125	23	23	Черный старинный цинк
RK-086 BAZ •	-	32	32	25	Черный старинный цинк



Артикул				IT	Цвет
RS-087-160 BAZ	160	192	30	28	Черный старинный цинк
RS-087-128 BAZ	128	158	30	27	Черный старинный цинк
RS-087-96 BAZ	96	126	30	26	Черный старинный цинк
RK-087 BAZ •	-	44	42	22	Черный старинный цинк



Артикул				IT	Цвет
RS-085-160 OAB	160	185	25	27	Оксидированная бронза
RS-085-128 OAB	128	154	25	27	Оксидированная бронза
RS-085-96 OAB	96	120	25	27	Оксидированная бронза
RK-085 OAB ■	16	65	16	25	Оксидированная бронза



Артикул				IT	Цвет
RS-086-160 OAB	160	195	26	24	Оксидированная бронза
RS-086-128 OAB	128	160	25	23	Оксидированная бронза
RS-086-96 OAB	96	125	23	23	Оксидированная бронза
RK-086 OAB •	-	32	32	25	Оксидированная бронза



Артикул				IT	Цвет
RS-087-160 OAB	160	192	30	28	Оксидированная бронза
RS-087-128 OAB	128	158	30	27	Оксидированная бронза
RS-087-96 OAB	96	126	30	26	Оксидированная бронза
RK-087 OAB •	-	44	42	22	Оксидированная бронза

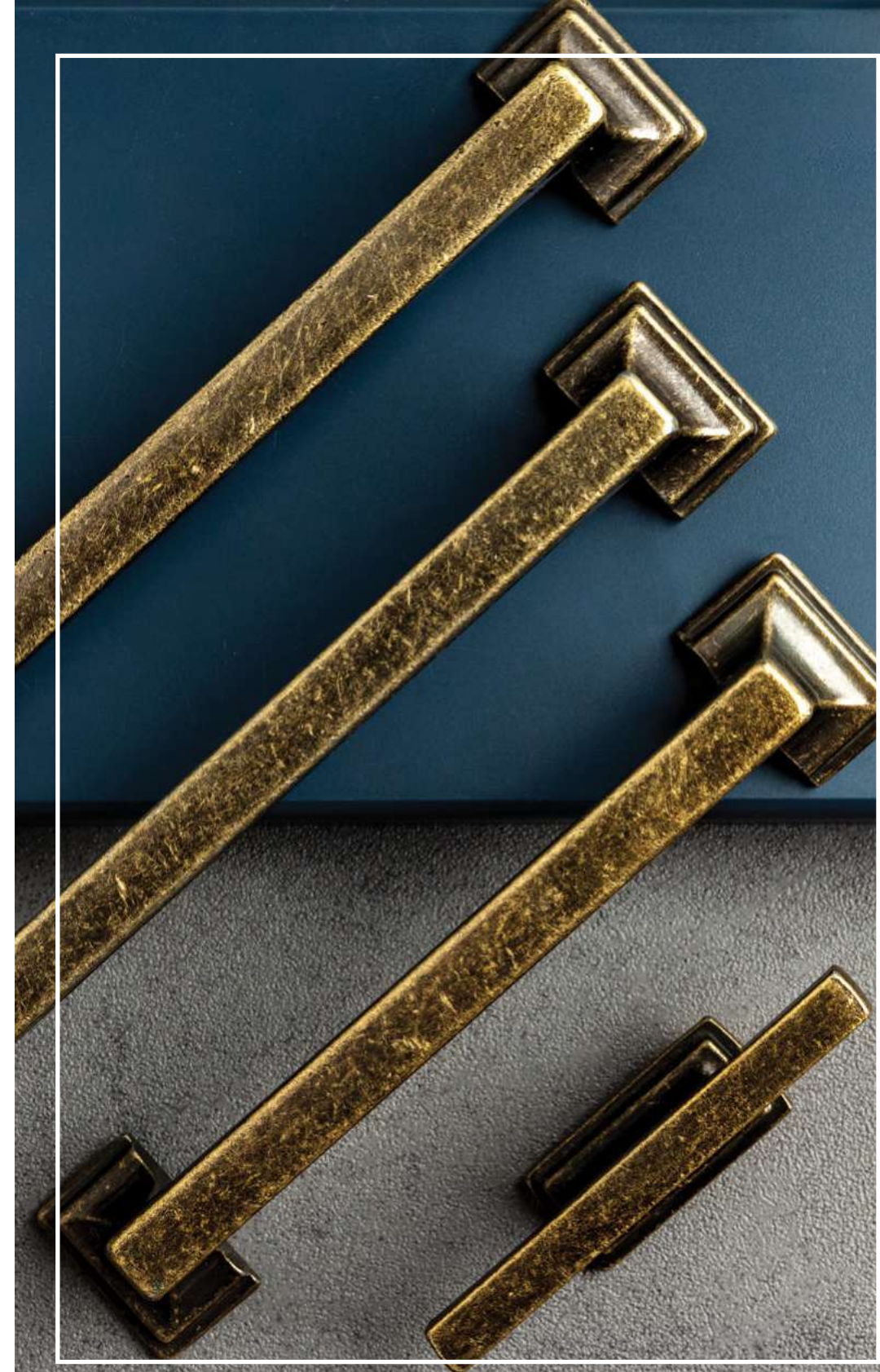



Артикул				ИТ	Цвет
RS-088-160	160	180	14	31	Хром
RS-088-128	128	150	13	27	Хром
RS-088-96	96	120	13	26	Хром



Артикул				ИТ	Цвет
RS-088-160 BAZ	160	180	14	31	Черненный старинный цинк
RS-088-128 BAZ	128	150	13	27	Черненный старинный цинк
RS-088-96 BAZ	96	120	13	26	Черненный старинный цинк



Артикул				ИТ	Цвет
RS-089-128 BAZ	128	144	15	30	Чернёный старинный цинк
RS-089-96 BAZ	96	112	15	28	Чернёный старинный цинк
RK-089 BAZ •	-	28	28	25	Чернёный старинный цинк



Артикул				ИТ	Цвет
RS-090-128 BAZ	128	160	16	23	Черненный старинный цинк
RS-090-96 BAZ	96	128	15	22	Черненный старинный цинк
RK-090 BAZ •	-	32	32	23	Черненный старинный цинк



Артикул				ИТ	Цвет
RS-088-160 OAB	160	180	14	31	Оксидированная бронза
RS-088-128 OAB	128	150	13	27	Оксидированная бронза
RS-088-96 OAB	96	120	13	26	Оксидированная бронза



Артикул				ИТ	Цвет
RS-089-128 OAB	128	144	15	30	Оксидированная бронза
RS-089-96 OAB	96	112	15	28	Оксидированная бронза
RK-089 OAB •	-	28	28	25	Оксидированная бронза



Артикул				ИТ	Цвет
RS-090-128 OAB	128	160	16	23	Оксидированная бронза
RS-090-96 OAB	96	128	15	22	Оксидированная бронза
RK-090 OAB •	-	32	32	23	Оксидированная бронза



Артикул					Цвет
RS-091-128 OAB	128	156	28	29	Оксидированная бронза
RS-091-96 OAB	96	127	28	28	Оксидированная бронза
RK-091 OAB •	-	44	30	30	Оксидированная бронза



Артикул					Цвет
RS-092-128	128	140	16	28	Хром
RS-092-96	96	115	16	23	Хром
RK-092 ■	-	31	20	25	Хром



Артикул					Цвет
RS-094-128 COF	128	175	22	22	Кофе
RS-094-96 COF	96	140	18	20	Кофе



Артикул					Цвет
RS-092-128 RG	128	140	16	28	Розовое золото
RS-092-96 RG	96	115	16	23	Розовое золото
RK-092 RG ■	-	31	20	25	Розовое золото



Артикул					Цвет
RS-093-128 COF	128	152	22	28	Кофе
RS-093-96 COF	96	120	22	28	Кофе
RK-093 COF •	-	40	20	26	Кофе



Артикул					Цвет
RS-095-128 COF	128	160	23	28	Кофе
RS-095-96 COF	96	126	24	28	Кофе
RK-095 COF •	-	35	20	30	Кофе



Артикул				IT	Цвет
RS-096-128 COF	128	160	18	38	Кофе
RS-096-96 COF	96	120	12	32	Кофе
RK-096 COF •	-	28	28	28	Кофе

Новинка



Артикул				IT	Цвет
RS-097-128	128	144	15	30	Хром
RS-097-96	96	110	15	30	Хром
RK-097 •	-	30	30	24	Хром



Артикул				IT	Цвет
RS-097-128 BAZ	128	144	15	30	Черный старинный цинк
RS-097-96 BAZ	96	110	15	30	Черный старинный цинк
RK-097 BAZ •	-	30	30	24	Черный старинный цинк





Артикул				IT	Цвет
RS-101-128 MAB	128	172	27,5	21,5	Атласная бронза
RS-101-96 MAB	96	129,7	21	21	Атласная бронза
RK-101 MAB •	-	44	15,4	25,2	Атласная бронза



Артикул				IT	Цвет
RS-101-128 BAZ	128	172	27,5	21,5	Черный старинный цинк
RS-101-96 BAZ	96	129,7	21	21	Черный старинный цинк
RK-101 BAZ •	-	44	15,4	25,2	Черный старинный цинк

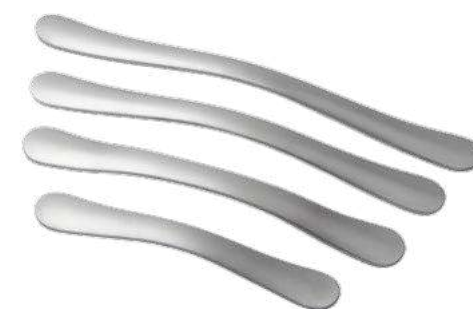

Артикул				IT	Цвет
RS-100-128 SC	128	175	24	21	Матовый хром
RS-100-160 SC	160	230	26	21	Матовый хром
RS-100-192 SC	192	260	26	23	Матовый хром
RS-100-224 SC	224	293	27	23	Матовый хром



Артикул				IT	Цвет
RS-100-128 MAB	128	175	24	21	Атласная бронза
RS-100-160 MAB	160	230	26	21	Атласная бронза
RS-100-192 MAB	192	260	26	23	Атласная бронза
RS-100-224 MAB	224	293	27	23	Атласная бронза



Артикул				IT	Цвет
RS-098-128 MAB	128	164	18	23	Атласная бронза
RS-098-96 MAB	96	131	17	25	Атласная бронза
RK-098 MAB ■	-	39	36	24	Атласная бронза



Артикул				IT	Цвет
RS-099-128 MAB	128	156	25	21	Атласная бронза
RS-099-96 MAB	96	125	25	21	Атласная бронза
RK-099 MAB ■	-	42	18	21	Атласная бронза



Артикул				IT	Цвет
RS-100-128	128	175	24	21	Хром
RS-100-160	160	230	26	21	Хром
RS-100-192	192	260	26	23	Хром
RS-100-224	224	293	27	23	Хром



Артикул				IT	Цвет
RS-102-96 BAZ	96	104	12,5	33	Черный старинный цинк
RK-102 BAZ •	-	30	30	28	Черный старинный цинк



Артикул				IT	Цвет
RS-103-96 BL	96	104	12,5	33	Матовый черный
RK-103 BL •	-	30,5	30,5	28	Матовый черный



Артикул				IT	Цвет
RS-105-128 BL	128	156	18	22	Матовый черный
RS-105-96 BL	96	124	18	22	Матовый черный
RK-105 BL ■	-	31	31	25	Матовый черный







Артикул				IT	Цвет
RS-104-96 OAB	96	104	12,5	33	Оксидированная бронза



Артикул				IT	Цвет
RS-106-128 BL	128	163	20	25	Матовый черный
RS-106-96 BL	96	130	20	25	Матовый черный
RK-106 BL •	-	25	25	25	Матовый черный









Артикул					Цвет
RS-114-128 BL	128	146	16	36	Матовый черный
RS-114-96 BL	96	115	16	36	Матовый черный







Артикул					Цвет
RS-114-128 MAB	128	146	16	36	Атласная бронза
RS-114-96 MAB	96	115	16	36	Атласная бронза







Артикул					Цвет
RS-114-128 BAZ	128	146	16	36	Черненный старинный цинк
RS-114-96 BAZ	96	115	16	36	Черненный старинный цинк







Артикул					Цвет
RS-108-160 BL	160	187	20	23	Матовый чёрный
RS-108-128 BL	128	155	20	23	Матовый чёрный
RS-108-96 BL	96	123	20	25	Матовый чёрный
RK-108 BL ■	16	65	15	25	Матовый чёрный





Артикул					Цвет
RS-108-160 BSG	160	187	20	23	Матовое золото
RS-108-128 BSG	128	155	20	23	Матовое золото
RS-108-96 BSG	96	123	20	23	Матовое золото
RK-108 BSG ■	16	65	15	25	Матовое золото



Артикул					Цвет
RS-116-128 BAZ	128	143	13	32	Черный старинный цинк
RS-116-96 BAZ	96	111	13	32	Черный старинный цинк



Артикул					Цвет
RS-116-128 MAB	128	143	13	32	Атласная бронза
RS-116-96 MAB	96	111	13	32	Атласная бронза





Артикул					Цвет
RS-111-224 OAB	224	245	18	33	Оксидированная бронза
RS-111-192 OAB	192	213	18	33	Оксидированная бронза
RS-111-160 OAB	160	180	18	33	Оксидированная бронза
RS-111-128 OAB	128	151	18	33	Оксидированная бронза
RK-111 OAB •	-	21	18	33	Оксидированная бронза



Артикул					Цвет
RS-111-224 BAZ	224	245	18	33	Черный старинный цинк
RS-111-192 BAZ	192	213	18	33	Черный старинный цинк
RS-111-160 BAZ	160	180	18	33	Черный старинный цинк
RS-111-128 BAZ	128	151	18	33	Черный старинный цинк
RK-111 BAZ •	-	21	18	33	Черный старинный цинк

Новинка



Артикул					Цвет
RS-113-128 OAB	128	146	18	36	Оксидированная бронза
RS-113-96 OAB	96	114	18	36	Оксидированная бронза

Новинка



Артикул					Цвет
RS-113-128 BAZ	128	146	18	36	Черный старинный цинк
RS-113-96 BAZ	96	114	18	36	Черный старинный цинк

Новинка



Артикул					Цвет
RS-113-128 BL	128	146	18	36	Матовый черный
RS-113-96 BL	96	114	18	36	Матовый черный



Артикул					Цвет
RS-115-160 BAZ	160	170	16	30	Черный старинный цинк
RS-115-128 BAZ	128	138	16	30	Черный старинный цинк



Артикул				IT	Цвет
RS-110-160 VBL	160	178	18	35	Винтажный черный
RS-110-128 VBL	128	145	18	35	Винтажный черный
RS-110-96 VBL	96	114	18	35	Винтажный черный

Новинка



Артикул				IT	Цвет
RS-117-160	160	196	17	25	Хром
RS-117-128	128	160	17	25	Хром

Новинка



Артикул				IT	Цвет
RS-117-160 OAB	160	196	17	25	Оксидированная бронза
RS-117-128 OAB	128	160	17	25	Оксидированная бронза

Новинка



Артикул				IT	Цвет
RS-124-160 OS	160	175	13	29	Старинное серебро
RS-124-128 OS	128	143	13	29	Старинное серебро



Артикул				IT	Цвет
RS-118-96 OAB	96	105	30	37	Оксидированная бронза
RS-118-96 BAZ	96	105	30	37	Черный старинный цинк

Новинка



Артикул				IT	Цвет
RS-117-160 BAZ	160	196	17	25	Черный старинный цинк
RS-117-128 BAZ	128	160	17	25	Черный старинный цинк

Новинка



Артикул				IT	Цвет
RS-124-160 AB	160	175	13	29	Античная бронза
RS-124-128 AB	128	143	13	29	Античная бронза

Новинка



Артикул				IT	Цвет
RS-124-160 BL	160	175	13	29	Матовый черный
RS-124-128 BL	128	143	13	29	Матовый черный



Артикул				ИТ	Цвет
RS-107-128	128	190	24,5	24	Хром
RS-107-96	96	157	24,5	24	Хром



Артикул				ИТ	Цвет
RS-107-128 SC	128	190	24,5	24	Матовый хром
RS-107-96 SC	96	157	24,5	24	Матовый хром



Артикул				ИТ	Цвет
RS-112-160	160	185	18	37	Хром
RS-112-128	128	153	18	37	Хром



Артикул				ИТ	Цвет
RS-112-160 BAZ	160	185	18	37	Черный старинный цинк
RS-112-128 BAZ	128	153	18	37	Черный старинный цинк



Артикул				ИТ	Цвет
RS-109-128 BL	128	142	10	28	Матовый черный
RS-109-96 BL	96	110	10	28	Матовый черный



Артикул				ИТ	Цвет
RS-109-128	128	142	10	28	Хром
RS-109-96	96	110	10	28	Хром



Артикул				ИТ	Цвет
RS-109-128 SC	128	142	10	28	Матовый хром
RS-109-96 SC	96	110	10	28	Матовый хром



Артикул				ИТ	Цвет
RS-112-160 BL	160	185	18	37	Матовый черный
RS-112-128 BL	128	153	18	37	Матовый черный

Новинка



Артикул					Цвет
RS-123-160 BAZ	160	185	24	29	Черненный старинный цинк
RS-123-128 BAZ	128	153	24	29	Черненный старинный цинк

Новинка



Артикул					Цвет
RS-123-160 BL	160	185	24	29	Матовый черный
RS-123-128 BL	128	153	24	29	Матовый черный

Новинка



Артикул					Цвет
RS-120-160 OAB	160	180	15	25	Оксидированная бронза
RS-120-128 OAB	128	147	15	25	Оксидированная бронза
RS-120-96 OAB	96	115	13	25	Оксидированная бронза
RK-120 OAB •	-	21	18	33	Оксидированная бронза

Новинка



Артикул					Цвет
RS-120-160 BAZ	160	180	15	25	Черненный старинный цинк
RS-120-128 BAZ	128	147	15	25	Черненный старинный цинк
RS-120-96 BAZ	96	115	13	25	Черненный старинный цинк
RK-120 BAZ •	-	21	18	33	Черненный старинный цинк

Новинка



Артикул					Цвет
RS-119-128 BAZ	128	160	25	25	Черненный старинный цинк
RS-119-96 BAZ	96	120	25	25	Черненный старинный цинк
RK-119 BAZ •	-	35	35	21	Черненный старинный цинк

Новинка



Артикул					Цвет
RS-119-128 OAB	128	160	25	25	Оксидированная бронза
RS-119-96 OAB	96	120	25	25	Оксидированная бронза
RK-119 OAB •	-	35	35	21	Оксидированная бронза





Новинка



Артикул					Цвет
RS-011-96 WT	96	138	18	20	Белый с серебром

Новинка



Артикул					Цвет
RS-121-128 WG	128	139	13	35	Белый с золотом
RS-121-96 WG	96	107	13	35	Белый с золотом
RK-121 WG •	-	30	30	27	Белый с золотом

Новинка



Артикул					Цвет
RS-122-128 WG	128	160	28	25	Белый с золотом
RS-122-96 WG	96	128	28	25	Белый с золотом
RK-122 WG •	-	30	30	27	Белый с золотом

Новинка



Артикул					Цвет
RS-041-128 WG	128	166	30	26	Белый с золотом
RS-041-96 WG	96	140	23	23	Белый с золотом
RK-041 WG •	-	80	30	15	Белый с золотом





METALLIC

KERRON Metallic — современная технологичная линейка, подчеркивающая красоту и разновидность металлов.

Простота, минимализм, разнообразие металлов — это то, что объединяет мебельные ручки линейки Metallic. Так, лаконичные ручки-рейлинги, изготовленные из гальванизированной стали, отлично дополняют стиль хай-тек или минимализм.

А гладкие и блестящие ручки из цинк-алюминиевого сплава однозначно привлекут ваше внимание своими эргономичными и простыми формами, которые станут прекрасным украшением таких стилей, как - модерн, лофт и хай-тек. Легкие и прочные алюминиевые ручки, получившие свое название благодаря доминирующему в сплаве алюминию, будут органично смотреться практически во всех современных интерьерах. В линейке Metallic каждый найдет современное решение, которое гармонично завершит образ вашего интерьера.





С ручками KERRON Metallic ваш интерьер обретет современный облик!

 Установочный размер, мм
  Длина ручки, мм
  Ширина, диаметр ручки, мм
  Высота ручки, мм





● ● ■ Ручка-кнопка

www.kerron.ru







Артикул					Цвет
S-2010-32 AB	32	39	18	18	Античная бронза
S-2010-32 OT	32	39	18	18	Золото
S-2010-32 SC	32	39	18	18	Матовый хром
S-2010-32	32	39	18	18	Хром







Артикул					Цвет
S-2060-96 OT	96	108	12	25	Золото
S-2060-96 SC	96	108	12	25	Матовый хром
S-2060-96	96	108	12	25	Хром







Артикул					Цвет
S-2080-96 AB	96	110	16	23	Античная бронза
S-2080-96 OT	96	110	16	23	Золото
S-2080-96 SC	96	110	16	23	Матовый хром
S-2080-96	96	110	16	23	Хром
S-2081-128 AB	128	144	16	25	Античная бронза
S-2081-128 OT	128	144	16	25	Золото
S-2081-128 SC	128	144	16	25	Матовый хром
S-2081-128	128	144	16	25	Хром







Артикул					Цвет
S-2100-96 AB	96	123	10	24	Античная бронза
S-2100-96 OT	96	123	10	24	Золото
S-2100-96 SC	96	123	10	24	Матовый хром
S-2100-96	96	123	10	24	Хром







Артикул					Цвет
S-2110-96 AB	96	120	18	27	Античная бронза
S-2110-96 OT	96	120	18	27	Золото
S-2110-96 SC	96	120	18	27	Матовый хром
S-2110-96	96	120	18	27	Хром







Артикул					Цвет
S-2120-128 AB	128	145	14	30	Античная бронза
S-2120-128 OT	128	145	14	30	Золото
S-2120-128 SC	128	145	14	30	Матовый хром
S-2120-128	128	145	14	30	Хром







Артикул					Цвет
S-2130-96 AB	96	127	15	28	Античная бронза
S-2130-96 OT	96	127	15	28	Золото
S-2130-96 SC	96	127	15	28	Матовый хром
S-2130-96	96	127	15	28	Хром
S-2131-128 AB	128	165	15	28	Античная бронза
S-2131-128 OT	128	165	15	28	Золото
S-2131-128 SC	128	165	15	28	Матовый хром
S-2131-128	128	165	15	28	Хром





Артикул					Цвет
S-2020-96 OT	96	108	16	24	Золото
S-2020-96 SC	96	108	16	24	Матовый хром
S-2020-96	96	108	16	24	Хром
S-2021-128 OT	128	140	16	24	Золото
S-2021-128 SC	128	140	16	24	Матовый хром
S-2021-128	128	140	16	24	Хром









Артикул					Цвет
S-2191-128 AB	128	156	10	28	Античная бронза
S-2191-128 OT	128	156	10	28	Золото
S-2191-128 SC	128	156	10	28	Матовый хром
S-2191-128	128	156	10	28	Хром
S-2190-96 AB	96	110	8	21	Античная бронза
S-2190-96 OT	96	110	8	21	Золото
S-2190-96 SC	96	110	8	21	Матовый хром
S-2190-96	96	110	8	21	Хром







Артикул					Цвет
S-2201-128 AB	128	160	10	25	Античная бронза
S-2201-128 OT	128	160	10	25	Золото
S-2201-128 SC	128	160	10	25	Матовый хром
S-2201-128	128	160	10	25	Хром
S-2200-96 AB	96	122	10	23	Античная бронза
S-2200-96 OT	96	122	10	23	Золото
S-2200-96 SC	96	122	10	23	Матовый хром
S-2200-96	96	122	10	23	Хром







Артикул					Цвет
S-2221-128 AB	128	165	10	25	Античная бронза
S-2221-128 OT	128	165	10	25	Золото
S-2221-128 SC	128	165	10	25	Матовый хром
S-2221-128	128	165	10	25	Хром
S-2220-96 AB	96	126	10	22	Античная бронза
S-2220-96 OT	96	126	10	22	Золото
S-2220-96 SC	96	126	10	22	Матовый хром
S-2220-96	96	126	10	22	Хром







Артикул					Цвет
S-2160-128 AB	128	145	14	29	Античная бронза
S-2160-128 OT	128	145	14	29	Золото
S-2160-128 SC	128	145	14	29	Матовый хром
S-2160-128	128	145	14	29	Хром
S-2162-128 SP	128	145	14	29	Полированная сталь
S-2161-160 AB	160	175	14	29	Античная бронза
S-2161-160 OT	160	175	14	29	Золото
S-2161-160 SC	160	175	14	29	Матовый хром
S-2161-160	160	175	14	29	Хром
S-2162-160 SP	160	175	14	29	Полированная сталь

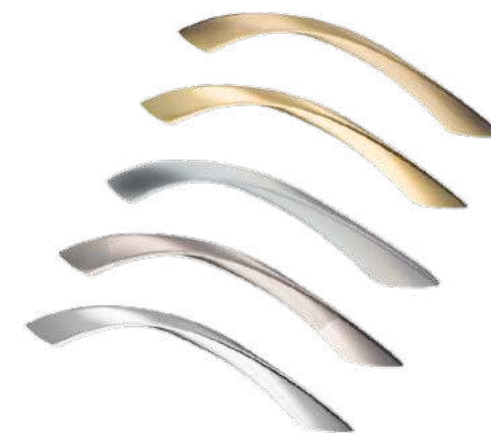

Артикул					Цвет
S-2170-96 AB	96	130	10	20	Античная бронза
S-2170-96 OT	96	130	10	20	Золото
S-2170-96 SC	96	130	10	20	Матовый хром
S-2170-96	96	130	10	20	Хром
S-2171-128 AB	128	155	13	25	Античная бронза
S-2171-128 OT	128	155	13	25	Золото
S-2171-128 SC	128	155	13	25	Матовый хром
S-2171-128	128	155	13	25	Хром



Артикул					Цвет
S-2181-128 AB	128	165	15	29	Античная бронза
S-2181-128 OT	128	165	15	29	Золото
S-2181-128 SC	128	165	15	29	Матовый хром
S-2181-128	128	165	15	29	Хром
S-2182-128 SP	128	165	15	29	Полированная сталь
S-2180-96 AB	96	130	13	28	Античная бронза
S-2180-96 OT	96	130	13	28	Золото
S-2180-96 SC	96	130	13	28	Матовый хром
S-2180-96	96	130	13	28	Хром
S-2182-96 SP	96	130	13	28	Полированная сталь

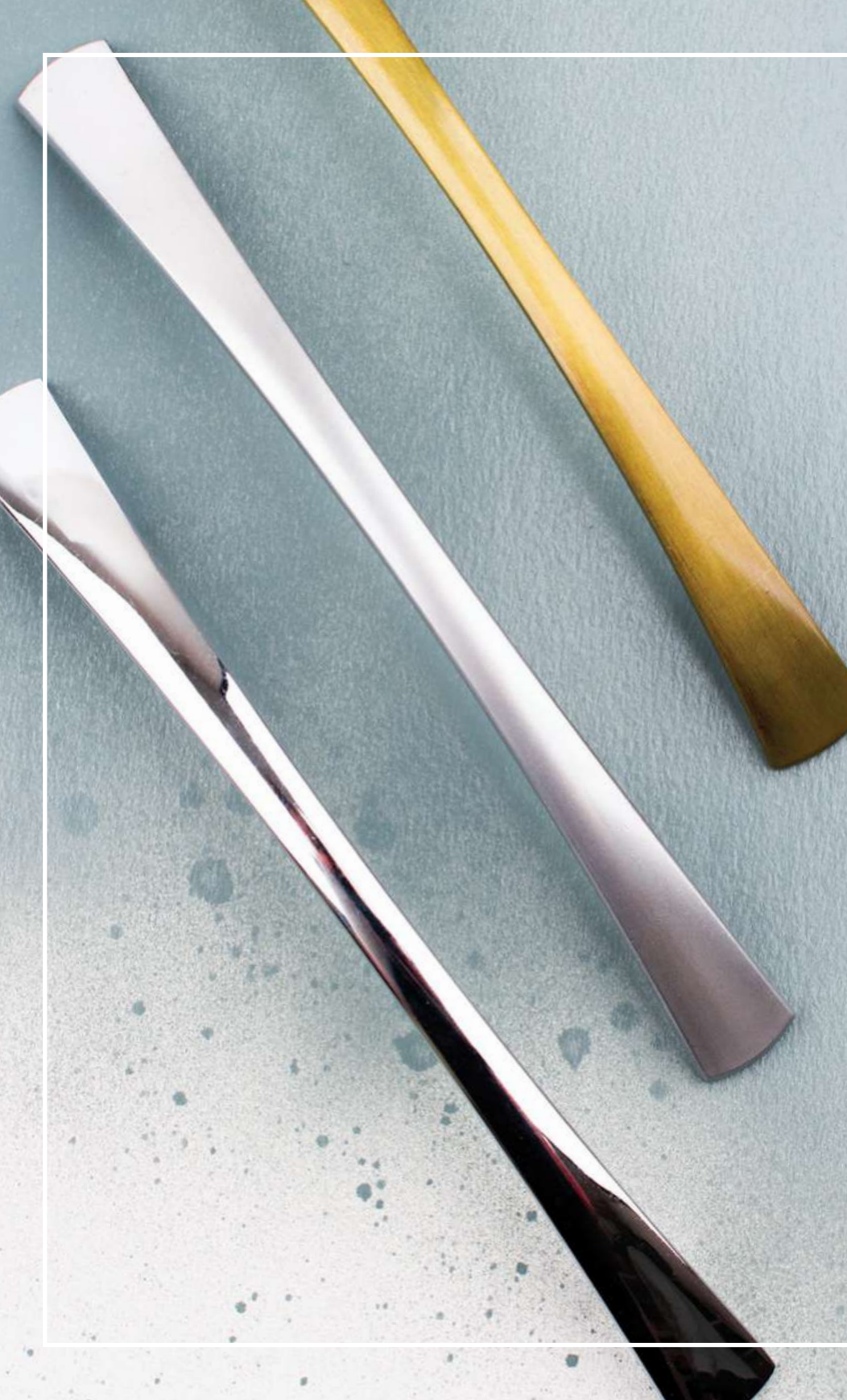

Артикул				ИТ	Цвет
S-2211-128 AB	128	173	15	22	Античная бронза
S-2211-128 OT	128	173	15	22	Золото
S-2211-128 SC	128	173	15	22	Матовый хром
S-2211-128	128	173	15	22	Хром
S-2210-96 AB	96	135	15	22	Античная бронза
S-2210-96 OT	96	135	15	22	Золото
S-2210-96 SC	96	135	15	22	Матовый хром
S-2210-96	96	135	15	22	Хром



Артикул				ИТ	Цвет
S-2231-128 AB	128	160	13	25	Античная бронза
S-2231-128 OT	128	160	13	25	Золото
S-2231-128 SC	128	160	13	25	Матовый хром
S-2231-128	128	160	13	25	Хром
S-2230-96 AB	96	127	11	25	Античная бронза
S-2230-96 OT	96	127	11	25	Золото
S-2230-96 SC	96	127	11	25	Матовый хром
S-2230-96	96	127	11	25	Хром



Артикул				ИТ	Цвет
S-2250-128 AB	128	135	18	20	Античная бронза
S-2250-128 OT	128	135	18	20	Золото
S-2250-128 SC	128	135	18	20	Матовый хром
S-2250-128	128	135	18	20	Хром







Артикул				ИТ	Цвет
S-2242-160 AB	160	187	16	25	Античная бронза
S-2242-160 OT	160	187	16	25	Золото
S-2242-160 SC	160	187	16	25	Матовый хром
S-2242-160	160	187	16	25	Хром
S-2241-128 AB	128	156	16	23	Античная бронза
S-2241-128 OT	128	156	16	23	Золото
S-2241-128 SC	128	156	16	23	Матовый хром
S-2241-128	128	156	16	23	Хром
S-2240-96 AB	96	125	15	20	Античная бронза
S-2240-96 OT	96	125	15	20	Золото
S-2240-96 SC	96	125	15	20	Матовый хром
S-2240-96	96	125	15	20	Хром







Артикул				ИТ	Цвет
S-2270-96 AB	96	107	11	25	Античная бронза
S-2270-96 OT	96	107	11	25	Золото
S-2270-96 SC	96	107	11	25	Матовый хром
S-2270-96	96	107	11	25	Хром







Артикул					Цвет
S-2280-32 AB ■	32	42	45	22	Античная бронза
S-2280-32 SC ■	32	42	45	22	Матовый хром
S-2280-32 ST ■	32	42	45	22	Сталь
S-2280-32 ■	32	42	45	22	Хром





Артикул					Цвет
S-2290-32 SC ■	32	41	41	25	Матовый хром
S-2290-32 ST ■	32	41	41	25	Сталь
S-2290-32 ■	32	41	41	25	Хром







Артикул					Цвет
S-2300-32 AB ■	32	60	60	21	Античная бронза
S-2300-32 SC ■	32	60	60	21	Матовый хром
S-2300-32 ST ■	32	60	60	21	Сталь
S-2300-32 ■	32	60	60	21	Хром



Артикул					Цвет
S-2310-32 ST •	32	60	57	11	Сталь
S-2310-32 •	32	60	57	11	Хром



Артикул					Цвет
S-2262-160 AB	160	175	15	23	Античная бронза
S-2262-160 OT	160	175	15	23	Золото
S-2262-160 SC	160	175	15	23	Матовый хром
S-2262-160	160	175	15	23	Хром
S-2263-160 SP	160	175	15	23	Полированная сталь
S-2261-128 AB	128	143	15	20	Античная бронза
S-2261-128 OT	128	143	15	20	Золото
S-2261-128 SC	128	143	15	20	Матовый хром
S-2261-128	128	143	15	20	Хром
S-2263-128 SP	128	143	15	20	Полированная сталь
S-2260-96 AB	96	111	15	20	Античная бронза
S-2260-96 OT	96	111	15	20	Золото
S-2260-96 SC	96	111	15	20	Матовый хром
S-2260-96	96	111	15	20	Хром
S-2263-96 SP	96	111	15	20	Полированная сталь





Артикул				IT	Цвет
S-2342-192 SC	192	198	28	27,5	Матовый хром
S-2341-160 SC	160	167	27,5	26,5	Матовый хром
S-2340-128 SC	128	135	27	26,5	Матовый хром



Артикул				IT	Цвет
S-2342-192 BN	192	198	28	27,5	Черный хром
S-2341-160 BN	160	167	27,5	26,5	Черный хром
S-2340-128 BN	128	135	27	26,5	Черный хром





Артикул				IT	Цвет
S-2330-96 AB	96	125	12	23	Античная бронза
S-2330-96 OT	96	125	12	23	Золото
S-2330-96 SC	96	125	12	23	Матовый хром
S-2330-96	96	125	12	23	Хром
S-2331-128 AB	128	160	13	25	Античная бронза
S-2331-128 OT	128	160	13	25	Золото
S-2331-128 SC	128	160	13	25	Матовый хром
S-2331-128	128	160	13	25	Хром





Артикул				IT	Цвет
S-2342-192	192	198	28	27,5	Хром
S-2341-160	160	167	27,5	26,5	Хром
S-2340-128	128	135	27	26,5	Хром





Артикул				IT	Цвет
S-2352-192	192	200	25	27	Хром
S-2351-160	160	168	25	26	Хром
S-2350-128	128	138	24	26	Хром





Артикул				IT	Цвет
S-2352-192 BN	192	200	25	27	Черный хром
S-2351-160 BN	160	168	25	26	Черный хром
S-2350-128 BN	128	138	24	26	Черный хром

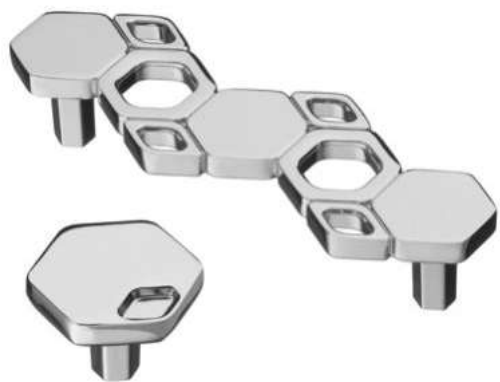

Артикул				IT	Цвет
S-2352-192 SC	192	200	25	27	Матовый хром
S-2351-160 SC	160	168	25	26	Матовый хром
S-2350-128 SC	128	138	24	26	Матовый хром



Артикул				IT	Цвет
S-2370-96	96	119	32	26	Хром
K-2370 •	-	33	30	24	Хром





Артикул				IT	Цвет
S-3890-96(128)	96/128	157	7	28	Хром
S-3890-160(192)	160/192	221	7	28	Хром
S-3890-224(256)	224/256	283	7	29	Хром



Артикул				IT	Цвет
S-3890-96(128) SC	96/128	157	7	28	Матовый хром
S-3890-160(192) SC	160/192	221	7	28	Матовый хром
S-3890-224(256) SC	224/256	283	7	29	Матовый хром



Артикул				IT	Цвет
S-3900-96(128) WT	96/128	147	7	29	Белый/хром
S-3900-160(192) WT	160/192	210	7	31	Белый/хром
S-3900-224(256) WT	224/256	275	7	32	Белый/хром



Артикул				IT	Цвет
S-3960-256(320)	256(320)	362	16	26	Хром
S-3960-128(160)	128(160)	188	12	26	Хром



Артикул				IT	Цвет
S-3890-96(128) MAB	96/128	157	7	28	Атласная бронза
S-3890-160(192) MAB	160/192	221	7	28	Атласная бронза
S-3890-224(256) MAB	224/256	283	7	29	Атласная бронза



Артикул				IT	Цвет
S-3900-96(128) BL	96/128	147	7	29	Черный/хром
S-3900-160(192) BL	160/192	210	7	31	Черный/хром
S-3900-224(256) BL	224/256	275	7	32	Черный/хром

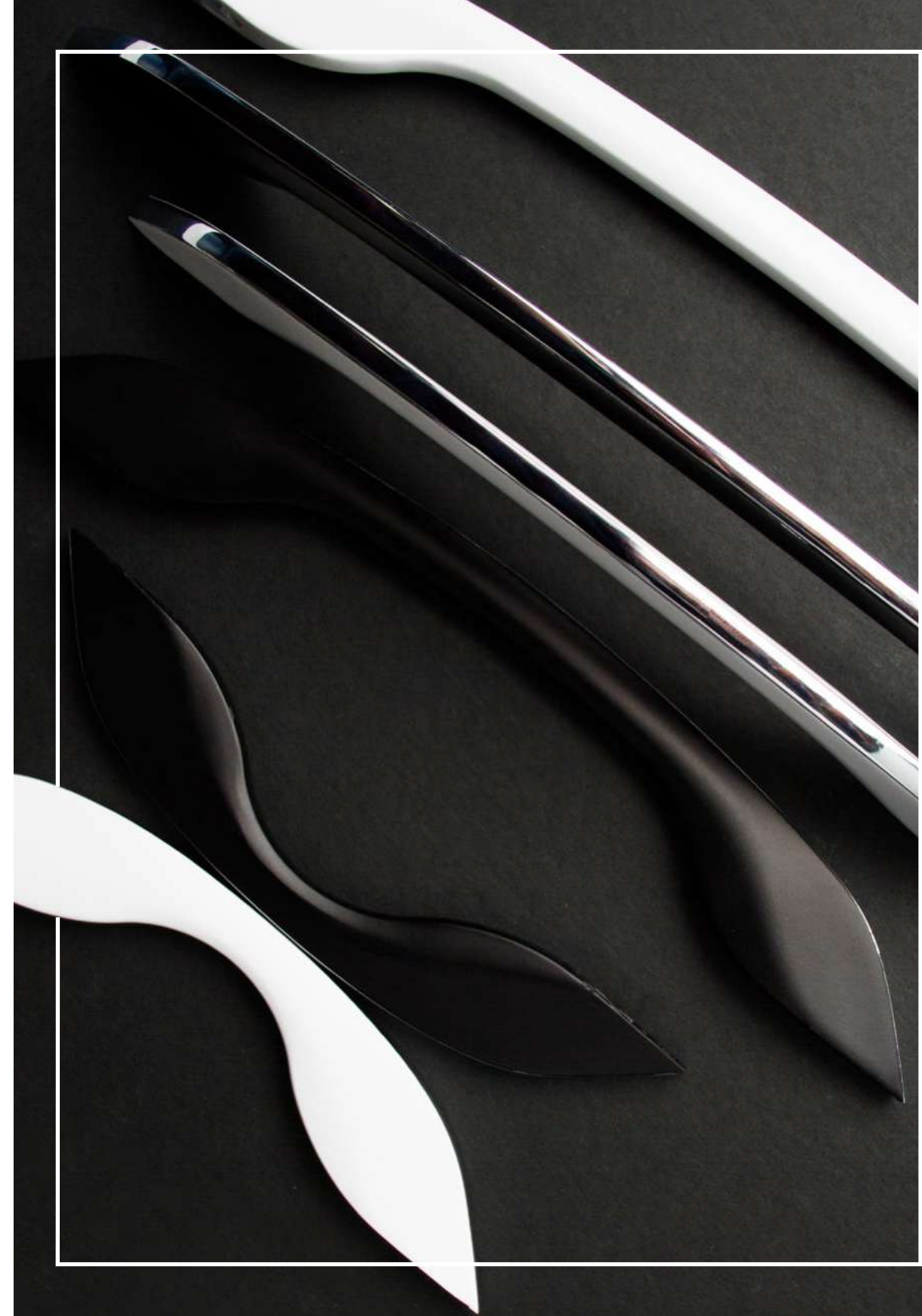



Артикул					Цвет
S-3930-192	192	245	23	30	Хром
S-3930-160	160	215	23	26	Хром
S-3930-128	128	184	23	26	Хром



Артикул					Цвет
S-3920-320	320	365	15	33	Хром
S-3920-160	160	205	15	31	Хром



Артикул					Цвет
S-3910-320	320	385	17	26	Хром
S-3910-160	160	228	17	25	Хром



Артикул					Цвет
S-3940-320 SC	320	418	12	30	Матовый хром
S-3940-160 SC	160	258	12	30	Матовый хром

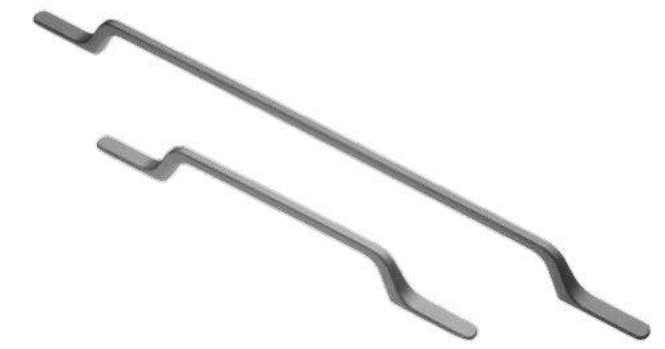

Артикул					Цвет
S-3940-320 GR	320	418	12	30	Серый
S-3940-160 GR	160	258	12	30	Серый



Артикул					Цвет
S-3940-320	320	418	12	30	Хром
S-3940-160	160	258	12	30	Хром



Артикул				IT	Цвет
S-3950-192	192	220	25	27	Хром
S-3950-160	160	190	25	26	Хром
S-3950-128	128	160	25	25	Хром

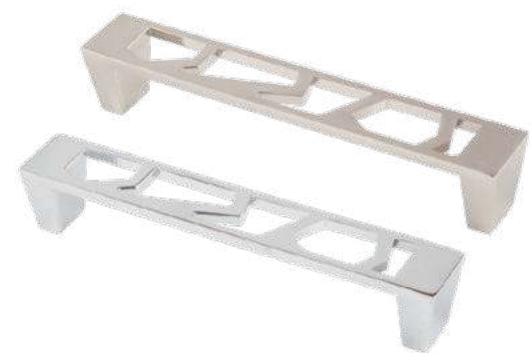

Артикул				IT	Цвет
S-3990-128 ST	128	140	23	25	Сталь
S-3990-128	128	140	23	25	Хром



Артикул				IT	Цвет
S-3970-256 AB	256	279	31	34	Античная бронза
S-3970-256 SC	256	279	31	34	Матовый хром
S-3970-256	256	279	31	34	Хром
S-3970-224 AB	224	246	31	32	Античная бронза
S-3970-224 SC	224	246	31	32	Матовый хром
S-3970-224	224	246	31	32	Хром
S-3970-192 AB	192	215	31	32	Античная бронза
S-3970-192 SC	192	215	31	32	Матовый хром
S-3970-192	192	215	31	32	Хром
S-3970-160 AB	160	181	28	30	Античная бронза
S-3970-160 SC	160	181	28	30	Матовый хром
S-3970-160	160	181	28	30	Хром
S-3970-128 AB	128	145	28	29	Античная бронза
S-3970-128 SC	128	145	28	29	Матовый хром
S-3970-128	128	145	28	29	Хром
S-3970-96 AB	96	113	28	27	Античная бронза
S-3970-96 SC	96	113	28	27	Матовый хром
S-3970-96	96	113	28	27	Хром



Артикул				IT	Цвет
S-3995-128	128	134	30	23	Хром





Артикул				ИТ	Цвет
S-4000-96 AB	96	105	12	23	Античная бронза
S-4000-96 OT	96	105	12	23	Золото
S-4000-96 SC	96	105	12	23	Матовый хром
S-4000-96	96	105	12	23	Хром
S-4001-128 AB	128	138	14	23	Античная бронза
S-4001-128 OT	128	138	14	23	Золото
S-4001-128 SC	128	138	14	23	Матовый хром
S-4001-128	128	138	14	23	Хром



Артикул				ИТ	Цвет
S-4010-96 AB	96	112	17	23	Античная бронза
S-4010-96 OT	96	112	17	23	Золото
S-4010-96 SC	96	112	17	23	Матовый хром
S-4010-96	96	112	17	23	Хром
S-4011-128 AB	128	150	19	25	Античная бронза
S-4011-128 OT	128	150	19	25	Золото
S-4011-128 SC	128	150	19	25	Матовый хром
S-4011-128	128	150	19	25	Хром



Артикул				ИТ	Цвет
S-4020-192	192	205	24	31	Алюминий
S-4020-160	160	175	24	31	Алюминий
S-4020-128	128	141	24	31	Алюминий



Артикул				ИТ	Цвет
S-4030-160	160	189	13	27	Хром
S-4030-128	128	157	13	27	Хром
S-4030-96	96	124	13	27	Хром
К-4030 •	-	64	20	17	Хром



Артикул				ИТ	Цвет
S-3981-224	224	261	15	30	Хром
S-3981-224 SC	224	261	15	30	Матовый хром
S-3980-160	160	198	14	30	Хром
S-3980-160 SC	160	198	14	30	Матовый хром



Артикул				ИТ	Цвет
S-4040-160/ 192	160/ 192	206	36	25	Хром



Артикул					Цвет
S-4050-320	320	350	10	33	Хром
S-4050-288	288	337	10	33	Хром
S-4050-256	256	274	10	33	Хром
S-4050-224	224	242	10	33	Хром
S-4050-192	192	210	10	33	Хром
S-4050-160	160	178	10	33	Хром
S-4050-128	128	147	10	33	Хром



Артикул					Цвет
S-4060-320	320	332	25	27	Хром
S-4060-288	288	301	25	27	Хром
S-4060-256	256	268	25	27	Хром
S-4060-224	224	236	25	27	Хром
S-4060-192	192	204	25	27	Хром
S-4060-160	160	172	25	27	Хром
S-4060-128	128	140	25	27	Хром



Артикул					Цвет
S-4070-320	320	399	15	27	Хром
S-4070-288	288	307	15	27	Хром
S-4070-256	256	277	15	27	Хром
S-4070-224	224	244	15	27	Хром
S-4070-192	192	210	15	27	Хром
S-4070-160	160	179	15	27	Хром
S-4070-128	128	147	15	27	Хром



Артикул					Цвет
S-4080-256	256	274	25	28	Хром
S-4080-224	224	241	25	28	Хром
S-4080-192	192	210	25	28	Хром
S-4080-160	160	179	25	28	Хром
S-4080-128	128	147	25	28	Хром



Артикул					Цвет
S-4050-320 OX	320	350	10	33	Оксидированный алюминий
S-4050-288 OX	288	337	10	33	Оксидированный алюминий
S-4050-256 OX	256	274	10	33	Оксидированный алюминий
S-4050-224 OX	224	242	10	33	Оксидированный алюминий
S-4050-192 OX	192	210	10	33	Оксидированный алюминий
S-4050-160 OX	160	178	10	33	Оксидированный алюминий
S-4050-128 OX	128	147	10	33	Оксидированный алюминий

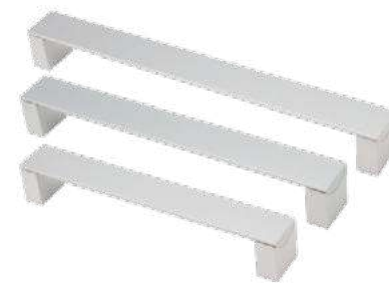

Артикул					Цвет
S-4060-320 OX	320	332	25	27	Оксидированный алюминий
S-4060-288 OX	288	301	25	27	Оксидированный алюминий
S-4060-256 OX	256	268	25	27	Оксидированный алюминий
S-4060-224 OX	224	236	25	27	Оксидированный алюминий
S-4060-192 OX	192	204	25	27	Оксидированный алюминий
S-4060-160 OX	160	172	25	27	Оксидированный алюминий
S-4060-128 OX	128	140	25	27	Оксидированный алюминий



Артикул					Цвет
S-4070-320 OX	320	399	15	27	Оксидированный алюминий
S-4070-288 OX	288	307	15	27	Оксидированный алюминий
S-4070-256 OX	256	277	15	27	Оксидированный алюминий
S-4070-224 OX	224	244	15	27	Оксидированный алюминий
S-4070-192 OX	192	210	15	27	Оксидированный алюминий
S-4070-160 OX	160	179	15	27	Оксидированный алюминий
S-4070-128 OX	128	147	15	27	Оксидированный алюминий



Артикул					Цвет
S-4080-256 OX	256	274	25	28	Оксидированный алюминий
S-4080-224 OX	224	241	25	28	Оксидированный алюминий
S-4080-192 OX	192	210	25	28	Оксидированный алюминий
S-4080-160 OX	160	179	25	28	Оксидированный алюминий
S-4080-128 OX	128	147	25	28	Оксидированный алюминий

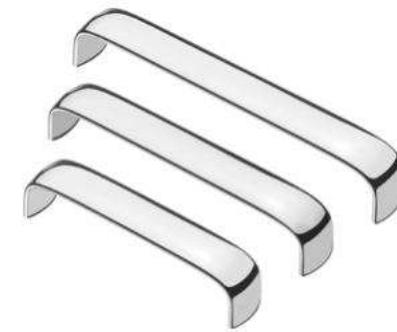

Артикул					Цвет
S-4090-256	256	266	26	32	Хром
S-4090-224	224	234	26	32	Хром
S-4090-192	192	202	26	32	Хром
S-4090-160	160	170	26	32	Хром
S-4090-128	128	136	26	32	Хром



Артикул					Цвет
S-4090-256 OX	256	266	26	32	Оксидированный алюминий
S-4090-224 OX	224	234	26	32	Оксидированный алюминий
S-4090-192 OX	192	202	26	32	Оксидированный алюминий
S-4090-160 OX	160	170	26	32	Оксидированный алюминий
S-4090-128 OX	128	136	26	32	Оксидированный алюминий



Артикул					Цвет
S-4100-160	160	167	19	28	Хром



Артикул					Цвет
S-4110-256	256	264	10	31	Хром
S-4110-224	224	232	10	31	Хром
S-4110-192	192	200	9	30	Хром
S-4110-160	160	170	9	30	Хром
S-4110-128	128	137	9	30	Хром
S-4110-96	96	106	9	30	Хром



Артикул					Цвет
S-4110-256 SC	256	264	10	31	Матовый хром
S-4110-224 SC	224	232	10	31	Матовый хром
S-4110-192 SC	192	200	9	30	Матовый хром
S-4110-160 SC	160	170	9	30	Матовый хром
S-4110-128 SC	128	137	9	30	Матовый хром
S-4110-96 SC	96	106	9	30	Матовый хром



Артикул				IT	Цвет
S-4120-320 ABV	320	342	24	37	Античная валенсийская бронза
S-4120-192 ABV	192	215	24	37	Античная валенсийская бронза
S-4120-160 ABV	160	183	24	37	Античная валенсийская бронза
S-4120-128 ABV	128	151	24	37	Античная валенсийская бронза
K-4120 ABV •	-	46	24	37	Античная валенсийская бронза



Артикул				IT	Цвет
S-4120-320 BBLN	320	342	24	37	Темный никель
S-4120-192 BBLN	192	215	24	37	Темный никель
S-4120-160 BBLN	160	183	24	37	Темный никель
S-4120-128 BBLN	128	151	24	37	Темный никель
K-4120 BBLN •	-	46	24	37	Темный никель

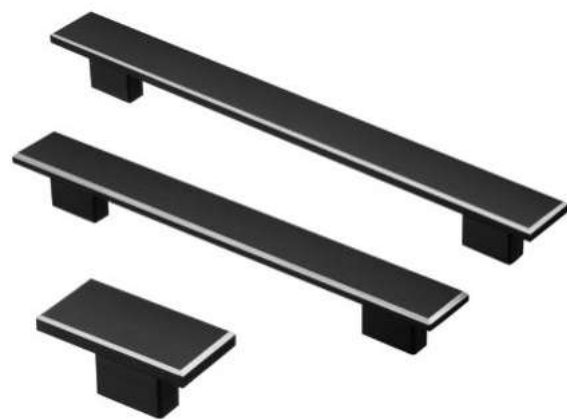

Артикул				IT	Цвет
S-4130-192 BL	192	241	25	25	Матовый черный
S-4130-160 BL	160	210	25	25	Матовый черный
S-4130-16 BL ■	16	49,5	25	25	Матовый черный



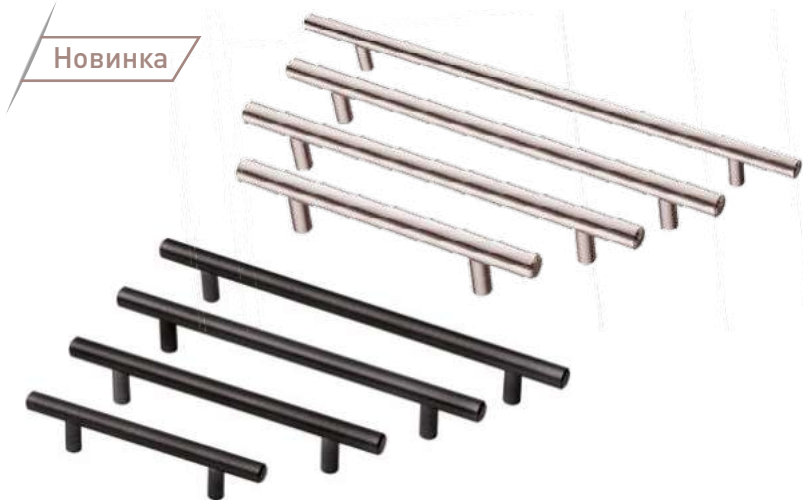
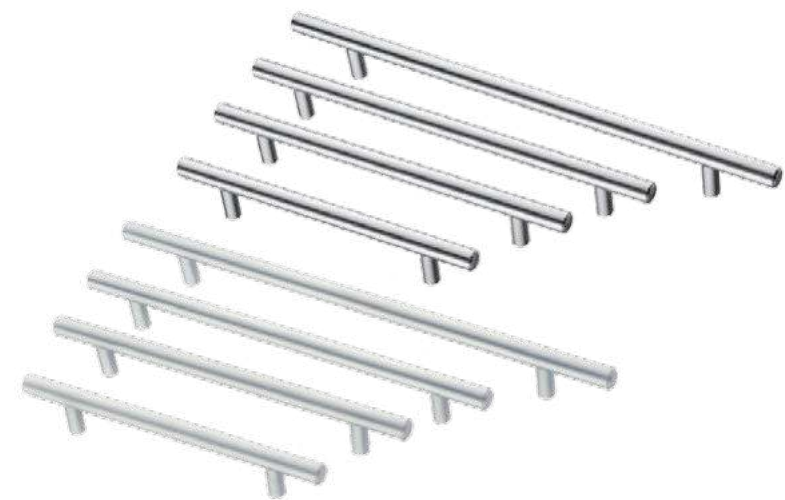

Артикул	И	И	И	ИТ	Цвет
R-3010-416	416	496	10	30	Хром
R-3010-416 SC	416	496	10	30	Матовый хром
R-3010-384	384	464	10	30	Хром
R-3010-384 SC	384	464	10	30	Матовый хром
R-3010-352	352	432	10	30	Хром
R-3010-352 SC	352	432	10	30	Матовый хром
R-3010-320	320	400	10	30	Хром
R-3010-320 SC	320	400	10	30	Матовый хром
R-3010-288	288	368	10	30	Хром
R-3010-288 SC	288	368	10	30	Матовый хром
R-3010-256	256	336	10	30	Хром
R-3010-256 SC	256	336	10	30	Матовый хром
R-3010-224	224	304	10	30	Хром
R-3010-224 SC	224	304	10	30	Матовый хром
R-3010-192	192	252	10	30	Хром
R-3010-192 SC	192	252	10	30	Матовый хром
R-3010-160	160	220	10	30	Хром
R-3010-160 SC	160	220	10	30	Матовый хром
R-3010-128	128	188	10	30	Хром
R-3010-128 SC	128	188	10	30	Матовый хром
R-3010-96	96	156	10	30	Хром
R-3010-96 SC	96	156	10	30	Матовый хром

Артикул	И	И	И	ИТ	Цвет
R-3010-416 BL	416	496	10	32	Матовый черный
R-3010-416 ST	416	496	10	32	Сталь
R-3010-384 BL	384	464	10	32	Матовый черный
R-3010-384 ST	348	464	10	32	Сталь
R-3010-352 BL	352	432	10	32	Матовый черный
R-3010-352 ST	352	432	10	32	Сталь
R-3010-320 BL	320	400	10	30	Матовый черный
R-3010-320 ST	320	400	10	30	Сталь
R-3010-288 BL	288	368	10	30	Матовый черный
R-3010-288 ST	288	368	10	30	Сталь
R-3010-256 BL	256	336	10	30	Матовый черный
R-3010-256 ST	256	336	10	30	Сталь
R-3010-224 BL	224	290	10	32	Матовый черный
R-3010-224 ST	224	304	10	32	Сталь
R-3010-192 BL	192	252	10	30	Матовый черный
R-3010-192 ST	192	252	10	30	Сталь
R-3010-160 BL	160	220	10	30	Матовый черный
R-3010-160 ST	160	220	10	30	Сталь
R-3010-128 BL	128	188	10	30	Матовый черный
R-3010-128 ST	128	188	10	30	Сталь
R-3010-96 BL	96	156	10	30	Матовый черный
R-3010-96 ST	96	156	10	32	Сталь

Артикул	И	И	И	ИТ	Цвет
R-3020-448	448	528	12	32	Хром
R-3020-448 AB	448	528	12	32	Античная бронза
R-3020-448 SC	448	528	12	32	Матовый хром
R-3020-448 ST	448	528	12	32	Сталь
R-3020-416	416	496	12	32	Хром
R-3020-416 SC	416	496	12	32	Матовый хром
R-3020-384	384	464	12	32	Хром
R-3020-384 SC	384	464	12	32	Матовый хром
R-3020-352	352	432	12	32	Хром
R-3020-352 SC	352	432	12	32	Матовый хром
R-3020-320	320	400	12	32	Хром
R-3020-320 AB	320	400	12	32	Античная бронза
R-3020-320 SC	320	400	12	32	Матовый хром
R-3020-320 ST	320	400	12	32	Сталь
R-3020-288	288	368	12	32	Хром
R-3020-288 AB	288	368	12	32	Античная бронза
R-3020-288 SC	288	368	12	32	Матовый хром
R-3020-288 ST	288	368	12	32	Сталь
R-3020-256	256	336	12	32	Хром
R-3020-256 AB	256	336	12	32	Античная бронза
R-3020-256 SC	256	336	12	32	Матовый хром
R-3020-256 ST	256	336	12	32	Сталь

Артикул	И	И	И	ИТ	Цвет
R-3020-224	224	304	12	32	Хром
R-3020-224 AB	224	304	12	32	Античная бронза
R-3020-224 SC	224	304	12	32	Матовый хром
R-3020-224 ST	224	304	12	32	Сталь
R-3020-192	192	252	12	32	Хром
R-3020-192 AB	192	252	12	32	Античная бронза
R-3020-192 SC	192	252	12	32	Матовый хром
R-3020-192 ST	192	252	12	32	Сталь
R-3020-160	160	220	12	32	Хром
R-3020-160 AB	160	220	12	32	Античная бронза
R-3020-160 SC	160	220	12	32	Матовый хром
R-3020-160 ST	160	220	12	32	Сталь
R-3020-128	128	188	12	32	Хром
R-3020-128 AB	128	188	12	32	Античная бронза
R-3020-128 SC	128	188	12	32	Матовый хром
R-3020-128 ST	128	188	12	32	Сталь
R-3020-96	96	156	12	32	Хром
R-3020-96 AB	96	156	12	32	Античная бронза
R-3020-96 SC	96	156	12	32	Матовый хром
R-3020-96 ST	96	156	12	32	Сталь



Артикул	ИТ	ИТ	ИТ	ИТ	Цвет
R-3020-288 ABB	288	368	12	32	Черный старинный антрацит
R-3020-256 ABB	256	336	12	32	Черный старинный антрацит
R-3020-224 ABB	224	304	12	32	Черный старинный антрацит
R-3020-192 ABB	192	252	12	32	Черный старинный антрацит
R-3020-160 ABB	160	220	12	32	Черный старинный антрацит
R-3020-128 ABB	128	188	12	32	Черный старинный антрацит
R-3020-96 ABB	96	156	12	32	Черный старинный антрацит



Артикул	ИТ	ИТ	ИТ	ИТ	Цвет
R-3020-448 SN	448	528	12	32	Матовый никель
R-3020-416 SN	416	496	12	32	Матовый никель
R-3020-384 SN	384	464	12	32	Матовый никель
R-3020-352 SN	352	432	12	32	Матовый никель
R-3020-320 SN	320	400	12	32	Матовый никель
R-3020-288 SN	288	368	12	32	Матовый никель
R-3020-256 SN	256	336	12	32	Матовый никель
R-3020-224 SN	224	304	12	32	Матовый никель
R-3020-192 SN	192	252	12	32	Матовый никель
R-3020-160 SN	160	220	12	32	Матовый никель
R-3020-128 SN	128	188	12	32	Матовый никель
R-3020-96 SN	96	156	12	32	Матовый никель

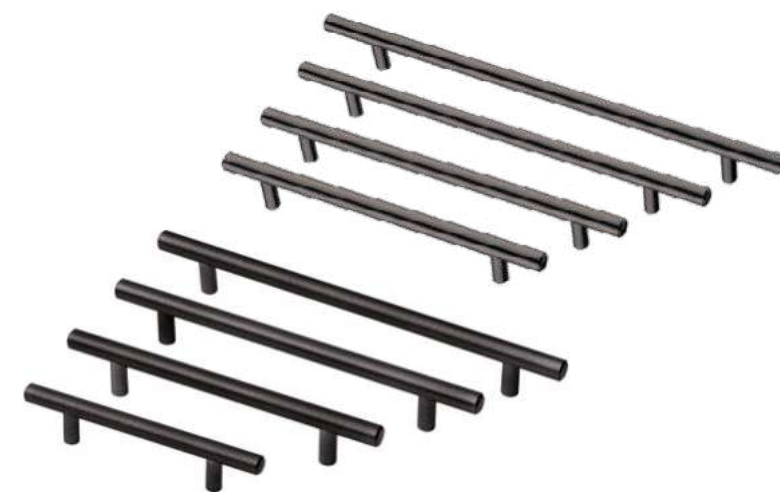

Артикул	ИТ	ИТ	ИТ	ИТ	Цвет
R-3020-448 BL	448	528	12	32	Матовый черный
R-3020-416 BL	416	496	12	32	Матовый черный
R-3020-384 BL	384	464	12	32	Матовый черный
R-3020-352 BL	352	432	12	32	Матовый черный
R-3020-320 BL	320	400	12	32	Матовый черный
R-3020-320 BN	320	400	12	32	Темный никель
R-3020-288 BL	288	368	12	32	Матовый черный
R-3020-288 BN	288	368	12	32	Черный хром
R-3020-256 BL	256	336	12	32	Матовый черный
R-3020-256 BN	256	336	12	32	Черный хром
R-3020-224 BL	224	304	12	32	Матовый черный
R-3020-224 BN	224	304	12	32	Черный хром
R-3020-192 BL	192	252	12	32	Матовый черный
R-3020-192 BN	192	252	12	32	Черный хром
R-3020-160 BL	160	220	12	32	Матовый черный
R-3020-160 BN	160	220	12	32	Черный хром
R-3020-128 BL	128	188	12	32	Матовый черный
R-3020-128 BN	128	188	12	32	Черный хром
R-3020-96 BL	96	156	12	32	Матовый черный
R-3020-96 BN	96	156	12	32	Черный хром

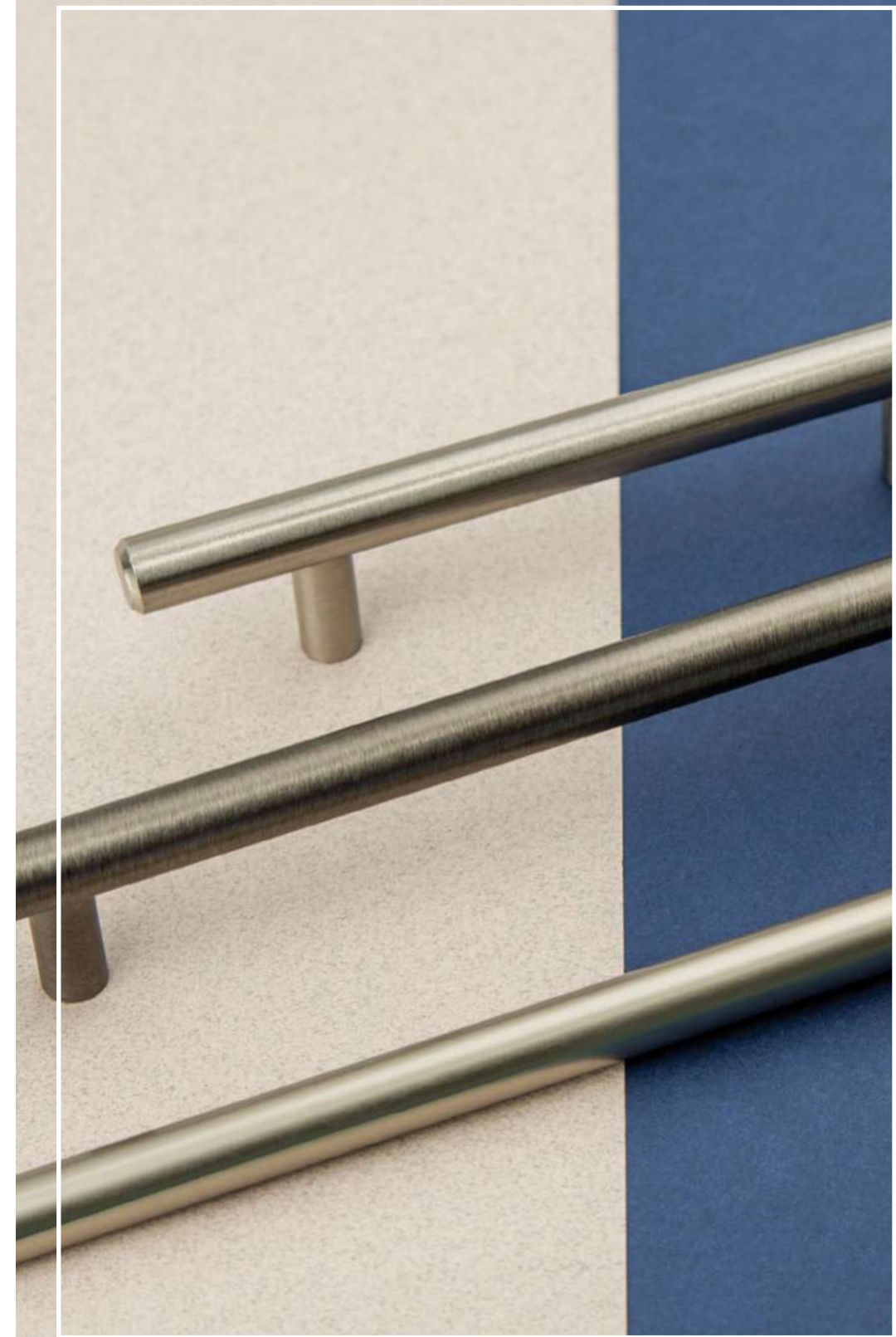



Артикул					Цвет
R-3030-224	224	256	10	30	Хром
R-3030-192	192	225	10	30	Хром
R-3030-160	160	192	10	30	Хром
R-3030-128	128	160	10	30	Хром

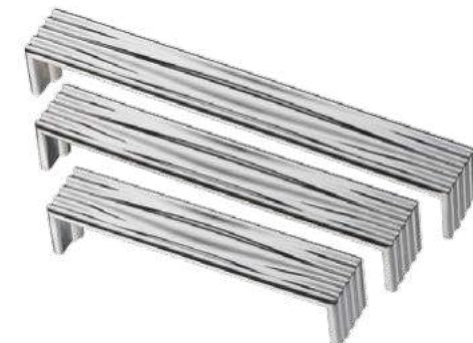

Артикул					Цвет
R-3040-256	256	265	28	28	Хром
R-3040-224	224	232	28	28	Хром
R-3040-192	192	200	28	28	Хром
R-3040-160	160	170	28	28	Хром
R-3040-128	128	135	28	28	Хром



Артикул					Цвет
R-3060-192	192	202	8	20	Хром
R-3060-160	160	170	8	20	Хром
R-3060-128	128	138	8	20	Хром



Артикул					Цвет
R-3070-160	160	174	10	28	Хром
R-3070-128	128	144	10	28	Хром
R-3070-96	96	110	10	28	Хром



Артикул					Цвет
R-3030-224 SC	224	256	10	30	Матовый хром
R-3030-192 SC	192	225	10	30	Матовый хром
R-3030-160 SC	160	192	10	30	Матовый хром
R-3030-128 SC	128	160	10	30	Матовый хром



Артикул					Цвет
R-3050-192 ST	192	203	14	36	Сталь
R-3050-192	192	203	14	36	Хром
R-3050-160 ST	160	172	14	36	Сталь
R-3050-160	160	172	14	36	Хром
R-3050-128 ST	129	142	14	36	Сталь
R-3050-128	129	142	14	36	Хром







Артикул					Цвет
R-3060-192 SC	192	202	8	20	Матовый хром
R-3060-160 SC	160	170	8	20	Матовый хром
R-3060-128 SC	128	138	8	20	Матовый хром





Артикул					Цвет
R-3070-160 SC	160	174	10	28	Матовый хром
R-3070-128 SC	128	144	10	28	Матовый хром
R-3070-96 SC	96	110	10	28	Матовый хром







Артикул					Цвет
К-1010 АВ •	-	13	13	20	Античная бронза
К-1010 ОТ •	-	13	13	20	Золото
К-1010 SC •	-	13	13	20	Матовый хром
К-1010 AC •	-	13	13	20	Античная медь
К-1010 •	-	13	13	20	Хром







Артикул					Цвет
К-1020 АВ •	-	14	14	26	Античная бронза
К-1020 ОТ •	-	14	14	26	Золото
К-1020 SC •	-	14	14	26	Матовый хром
К-1020 •	-	14	14	26	Хром





Артикул					Цвет
К-1030 АВ •	-	17	17	20	Античная бронза
К-1030 ОТ •	-	17	17	20	Золото
К-1030 SC •	-	17	17	20	Матовый хром
К-1030 •	-	17	17	20	Хром





Артикул					Цвет
К-1040 АВ •	-	28	12	26	Античная бронза
К-1040 ОТ •	-	28	12	26	Золото
К-1040 SC •	-	28	12	26	Матовый хром
К-1040 •	-	28	12	26	Хром





Артикул				IT	Цвет
К-1060 АВ •	-	28	28	20	Античная бронза
К-1060 ОТ •	-	28	28	20	Золото
К-1060 SC •	-	28	28	20	Матовый хром
К-1060 АС •	-	28	28	20	Медь
К-1060 •	-	28	28	20	Хром





Артикул				IT	Цвет
К-1070 АВ •	-	30	30	26	Античная бронза
К-1070 ОТ •	-	30	30	26	Золото
К-1070 SC •	-	30	30	26	Матовый хром
К-1070 •	-	30	30	26	Хром







Артикул				IT	Цвет
К-1080 АВ •	-	32	32	24	Античная бронза
К-1080 ОТ •	-	32	32	24	Золото
К-1080 SC •	-	32	32	24	Матовый хром
К-1080 •	-	32	32	24	Хром







Артикул				IT	Цвет
К-1090 АВ •	-	32	32	22	Античная бронза
К-1090 ОТ •	-	32	32	22	Золото
К-1090 SC •	-	32	32	22	Матовый хром
К-1090 •	-	32	32	22	Хром









Артикул					Цвет
К-1110 АВ •	-	33	8	20	Античная бронза
К-1110 ОТ •	-	33	8	20	Золото
К-1110 SC •	-	33	8	20	Матовый хром
К-1110 •	-	33	8	20	Хром







Артикул					Цвет
К-1100 АВ •	-	17	22	24	Античная бронза
К-1100 ОТ •	-	17	22	24	Золото
К-1100 SC •	-	17	22	24	Матовый хром
К-1100 •	-	17	22	24	Хром







Артикул					Цвет
К-1120 АВ •	-	25	25	28	Античная бронза
К-1120 ОТ •	-	25	25	28	Золото
К-1120 SC •	-	25	25	28	Матовый хром
К-1120 •	-	25	25	28	Хром







Артикул					Цвет
К-1170	-	63	15	36	Хром
К-1170 SC	-	63	15	36	Матовый хром







Артикул					Цвет
К-1130 BL •	-	23	62	67	Матовый черный







Артикул					Цвет
К-1140 BL •	-	49	20	39	Матовый черный







Артикул					Цвет
К-1150 BL •	-	20	20	32	Матовый чёрный



Артикул					Цвет
К-1160 BL •	-	13	13	28	Матовый чёрный



Артикул					Цвет
К-2380	-	34	34	28	Хром
К-2380 BSG	-	34	34	28	Матовое золото
К-2380 GR	-	34	34	28	Серый
К-2380 BL	-	34	34	28	Матовый черный
К-2380 SC	-	34	34	28	Матовый хром
К-2380 WT	-	34	34	28	Белый матовый





Артикул					Цвет
S-2361-128 BL	128	147	20	35	Матовый чёрный
S-2360-96 BL	96	115	20	35	Матовый чёрный
K-2360 BL •	-	24	24	25	Матовый чёрный



Артикул					Цвет
S-2361-128	128	147	19,5	34	Хром
S-2360-96	96	115	19,5	33	Хром
K-2360 •	-	24	24	25	Хром







Артикул					Цвет
S-2361-128 BSG	128	147	20	35	Матовое золото
S-2360-96 BSG	96	115	20	35	Матовое золото
K-2360 BSG •	-	24	24	25	Матовое золото

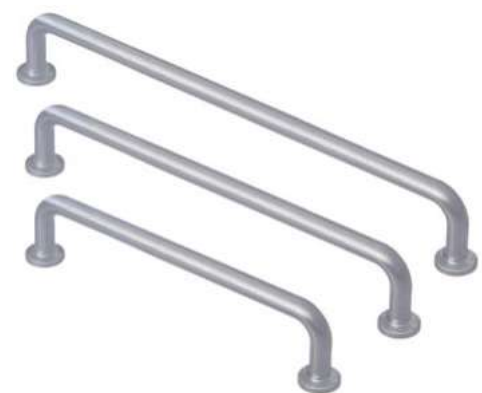





Артикул					Цвет
S-2400-160(192) BL	160(192)	202	7	25	Матовый черный
S-2400-96(128) BL	96(128)	138	7	25	Матовый черный







Артикул					Цвет
S-2380-192	192	207	14	30	Хром
S-2380-160	160	175	14	30	Хром
S-2380-128	128	143	14	30	Хром







Артикул					Цвет
S-2380-192 BL	192	207	14	30	Матовый чёрный
S-2380-160 BL	160	175	14	30	Матовый чёрный
S-2380-128 BL	128	143	14	30	Матовый чёрный







Артикул					Цвет
S-2470-160	160	200	22	30	Хром
S-2470-128	128	168	20	30	Хром
S-2470-96	96	136	20	30	Хром



Артикул					Цвет
S-2470-160 SC	160	200	22	30	Матовый хром
S-2470-128 SC	128	168	20	30	Матовый хром
S-2470-96 SC	96	136	20	30	Матовый хром



Артикул					Цвет
S-2470-160 BL	160	200	22	30	Матовый черный
S-2470-128 BL	128	168	20	30	Матовый черный
S-2470-96 BL	96	136	20	30	Матовый черный



Артикул				IT	Цвет
S-2500-160 BL	160	197	15	30	Матовый черный
S-2500-128 BL	128	165	15	30	Матовый черный
S-2500-96 BL	96	133	15	30	Матовый черный



Артикул				IT	Цвет
S-2500-160 BAZ	160	197	15	30	Черненный старинный цинк
S-2500-128 BAZ	128	165	15	30	Черненный старинный цинк
S-2500-96 BAZ	96	133	15	30	Черненный старинный цинк

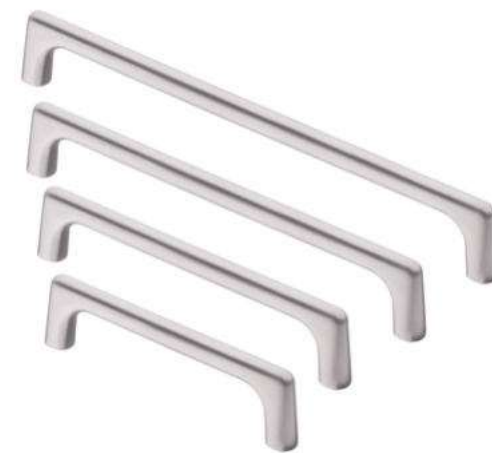

Артикул				IT	Цвет
S-2390-192	192	204	10	29	Хром
S-2390-160	160	172	10	29	Хром
S-2390-128	128	140	10	29	Хром
S-2390-96	96	108	10	29	Хром



Артикул				IT	Цвет
S-2500-160	160	197	15	30	Хром
S-2500-128	128	165	15	30	Хром
S-2500-96	96	133	15	30	Хром



Артикул				IT	Цвет
S-2390-192 BL	192	204	10	29	Матовый чёрный
S-2390-160 BL	160	172	10	29	Матовый чёрный
S-2390-128 BL	128	140	10	29	Матовый чёрный
S-2390-96 BL	96	108	10	29	Матовый чёрный

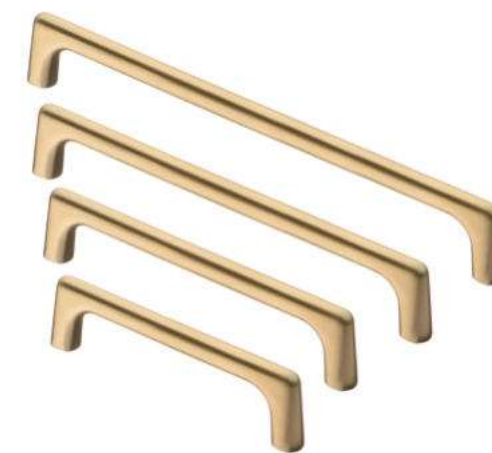

Артикул				IT	Цвет
S-2390-192 BSG	192	204	10	29	Матовое золото
S-2390-160 BSG	160	172	10	29	Матовое золото
S-2390-128 BSG	128	140	10	29	Матовое золото
S-2390-96 BSG	96	108	10	29	Матовое золото

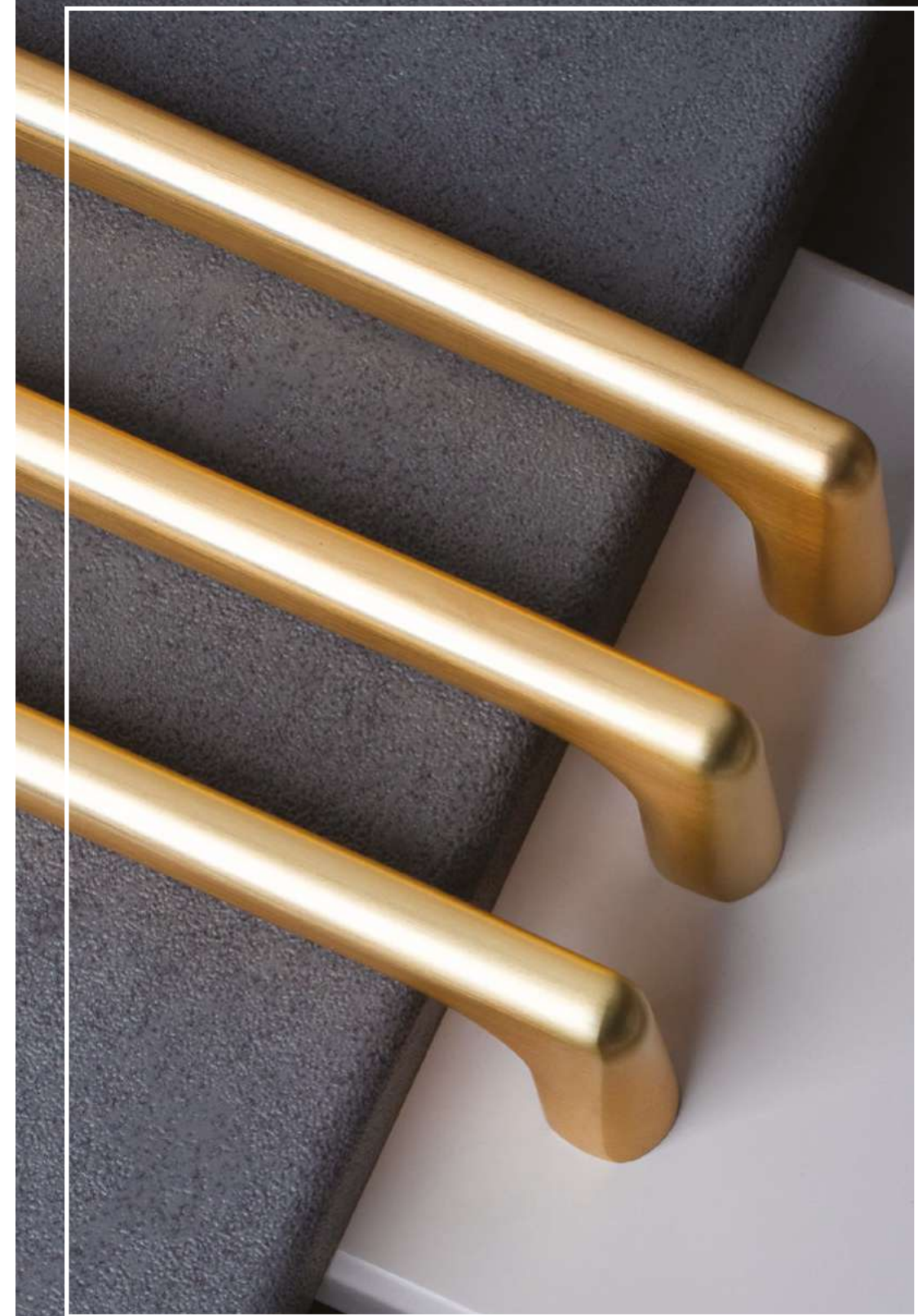

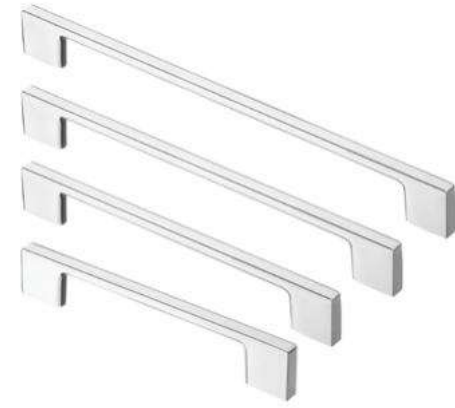

Артикул					Цвет
R-3031-224	224	258	8	22	Хром
R-3031-192	192	226	8	22	Хром
R-3031-160	160	194	8	22	Хром
R-3031-128	128	162	8	22	Хром

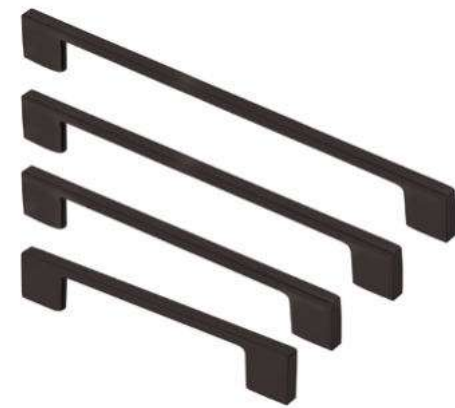

Артикул					Цвет
R-3031-224 BL	224	258	8	22	Матовый чёрный
R-3031-192 BL	192	226	8	22	Матовый чёрный
R-3031-160 BL	160	195	8	22	Матовый чёрный
R-3031-128 BL	128	162	8	22	Матовый чёрный



Артикул					Цвет
S-2410-224	224	234	20	22	Хром
S-2410-192	192	202	20	22	Хром
S-2410-160	160	170	20	22	Хром



Артикул					Цвет
S-2410-224 ST	224	234	20	22	Сталь
S-2410-192 ST	192	202	20	22	Сталь
S-2410-160 ST	160	170	20	22	Сталь



Артикул					Цвет
S-2420-160	160	225	18	25	Хром
S-2420-128	128	193	18	25	Хром
S-2420-96	96	161	18	25	Хром



Артикул					Цвет
S-2420-160 ST	160	225	18	25	Сталь
S-2420-128 ST	128	193	18	25	Сталь
S-2420-96 ST	96	161	18	25	Сталь



Артикул				IT	Цвет
S-2490-160	160	200	12	29	Хром
S-2490-128	128	169	12	27	Хром
S-2490-96	96	128	12	25	Хром





Артикул				IT	Цвет
S-2490-160 BL	160	200	12	29	Матовый черный
S-2490-128 BL	128	169	12	27	Матовый черный
S-2490-96 BL	96	128	12	25	Матовый черный



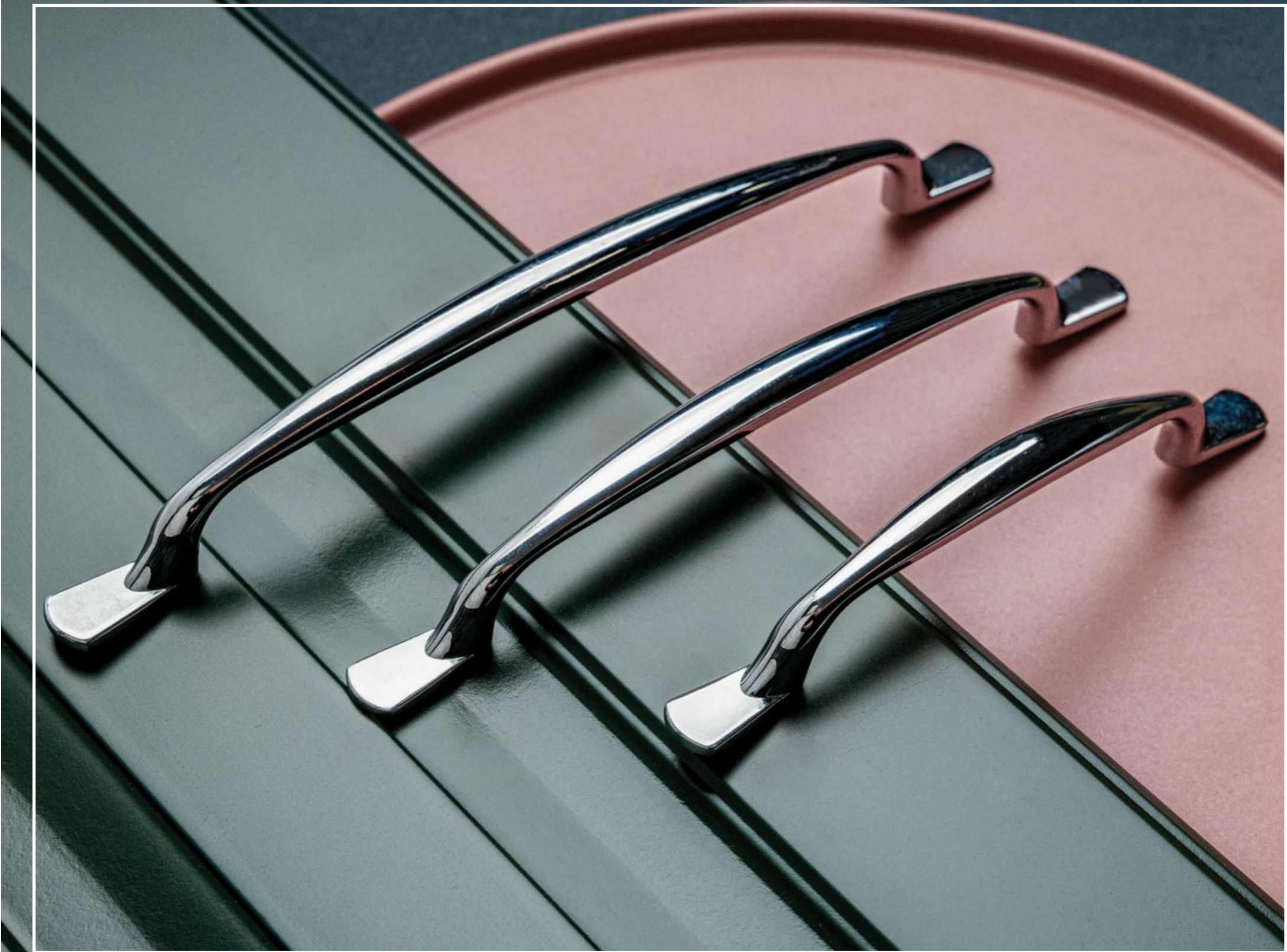



Артикул				IT	Цвет
S-2490-160 SC	160	200	12	29	Матовый хром
S-2490-128 SC	128	169	12	27	Матовый хром
S-2490-96 SC	96	128	12	25	Матовый хром









Артикул					Цвет
S-2510-160	160	202	15	26	Хром
S-2510-128	128	170	15	26	Хром







Артикул					Цвет
S-2510-160 SC	160	202	15	26	Матовый хром
S-2510-128 SC	128	170	15	26	Матовый хром





Артикул					Цвет
S-2520-160 SC	160	196	16	30	Матовый хром
S-2520-128 SC	128	164	16	30	Матовый хром





Артикул					Цвет
S-2520-160 MBN	160	196	16	30	Матовый черный никель
S-2520-128 MBN	128	164	16	30	Матовый черный никель





Артикул				ИТ	Цвет
S-2450-160	160	180	20	20	Хром
S-2450-128	128	145	20	20	Хром
S-2450-96	96	115	20	20	Хром





Артикул				ИТ	Цвет
S-2460-160	160	175	9	28	Хром
S-2460-128	128	146	9	28	Хром
S-2460-96	96	103	9	28	Хром





Артикул				ИТ	Цвет
S-2460-160 BL	160	175	9	28	Матовый черный
S-2460-128 BL	128	146	9	28	Матовый черный
S-2460-96 BL	96	103	9	28	Матовый черный





Артикул				ИТ	Цвет
S-2460-160 SC	160	175	9	28	Матовый хром
S-2460-128 SC	128	146	9	28	Матовый хром
S-2460-96 SC	96	103	9	28	Матовый хром









Артикул				ИТ	Цвет
S-2440-160	160	167	11	26	Хром
S-2440-128	128	135	11	26	Хром
S-2440-96	96	103	11	26	Хром

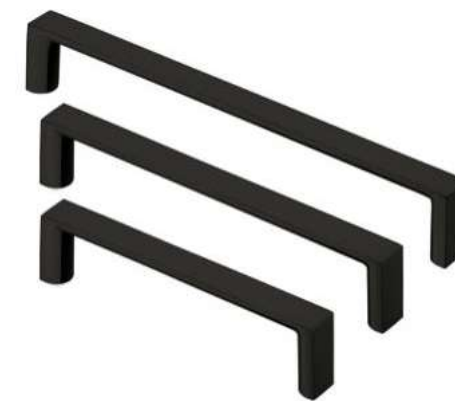

Артикул				ИТ	Цвет
S-2440-160 ST	160	167	11	26	Сталь
S-2440-128 ST	128	135	11	26	Сталь
S-2440-96 ST	96	103	11	26	Сталь



Артикул				ИТ	Цвет
S-2440-160 BL	160	167	11	26	Матовый чёрный
S-2440-128 BL	128	135	11	26	Матовый чёрный
S-2440-96 BL	96	103	11	26	Матовый чёрный



Артикул				IT	Цвет
S-4115-192	192	200	9	28	Хром
S-4115-160	160	168	9	28	Хром
S-4115-128	128	135	9	28	Хром
S-4115-96	96	103	9	28	Хром



Артикул				IT	Цвет
S-4115-192 SC	192	200	9	28	Матовый хром
S-4115-160 SC	160	168	9	28	Матовый хром
S-4115-128 SC	128	135	9	28	Матовый хром
S-4115-96 SC	96	103	9	28	Матовый хром



Артикул				IT	Цвет
S-4115-192 BSG	192	201	8	27	Матовое золото
S-4115-160 BSG	160	169	8	27	Матовое золото
S-4115-128 BSG	128	137	8	27	Матовое золото
S-4115-96 BSG	96	105	8	27	Матовое золото



Артикул				IT	Цвет
S-4115-192 BL	192	201	8	27	Матовый чёрный
S-4115-160 BL	160	169	8	27	Матовый чёрный
S-4115-128 BL	128	137	8	27	Матовый чёрный
S-4115-96 BL	96	105	8	27	Матовый чёрный





Артикул					Цвет
S-2530-160	160	166	31	24	Хром
S-2530-128	128	134	31	24	Хром



Артикул					Цвет
S-2540-160	160	168	12	30	Хром
S-2540-128	128	136	12	30	Хром



Артикул					Цвет
S-2540-160 BL	160	168	12	30	Матовый черный
S-2540-128 BL	128	136	12	30	Матовый черный



Артикул					Цвет
S-2550-128 SC	128	140	12	30	Матовый хром
S-2550-96 SC	96	108	12	30	Матовый хром



Артикул					Цвет
S-2530-160 SC	160	166	31	24	Матовый хром
S-2530-128 SC	128	134	31	24	Матовый хром



Артикул					Цвет
S-2540-160 SC	160	168	12	30	Матовый хром
S-2540-128 SC	128	136	12	30	Матовый хром



Артикул					Цвет
S-2550-128	128	140	12	30	Хром
S-2550-96	96	108	12	30	Хром



Артикул					Цвет
S-2550-128 BAZ	128	140	12	30	Черный старинный цинк
S-2550-96 BAZ	96	108	12	30	Черный старинный цинк



Артикул					Цвет
S-2570-192	192	205	14	29	Хром
S-2570-160	160	173	14	29	Хром



Артикул					Цвет
S-2570-192 SC	192	205	14	29	Матовый хром
S-2570-160 SC	160	173	14	29	Матовый хром

Новинка



Артикул					Цвет
S-2580-192	192	204	9	32	Хром
S-2580-160	160	172	9	32	Хром

Новинка



Артикул					Цвет
S-2580-192 SC	192	204	9	32	Матовый хром
S-2580-160 SC	160	172	9	32	Матовый хром

Новинка



Артикул					Цвет
S-2580-192 BN	192	204	9	32	Черный хром
S-2580-160 BN	160	172	9	32	Черный хром

Новинка



Артикул					Цвет
S-2590-192 SC	192	207	8	32	Матовый хром
S-2590-160 SC	160	176	8	32	Матовый хром
S-2590-96 SC	96	143	8	32	Матовый хром



Артикул				IT	Цвет
S-2560-192	192	218	14	29	Хром
S-2560-160	160	188	14	29	Хром



Артикул				IT	Цвет
S-2560-192 SC	192	218	14	29	Матовый хром
S-2560-160 SC	160	188	14	29	Матовый хром



Артикул				IT	Цвет
S-2610-192 SN	192	211	10	35	Матовый никель
S-2610-160 SN	160	180	10	35	Матовый никель
S-2610-128 SN	128	146	10	35	Матовый никель







Артикул				IT	Цвет
S-2610-192 GR	192	211	10	35	Серый
S-2610-160 GR	160	180	10	35	Серый
S-2610-128 GR	128	146	10	35	Серый

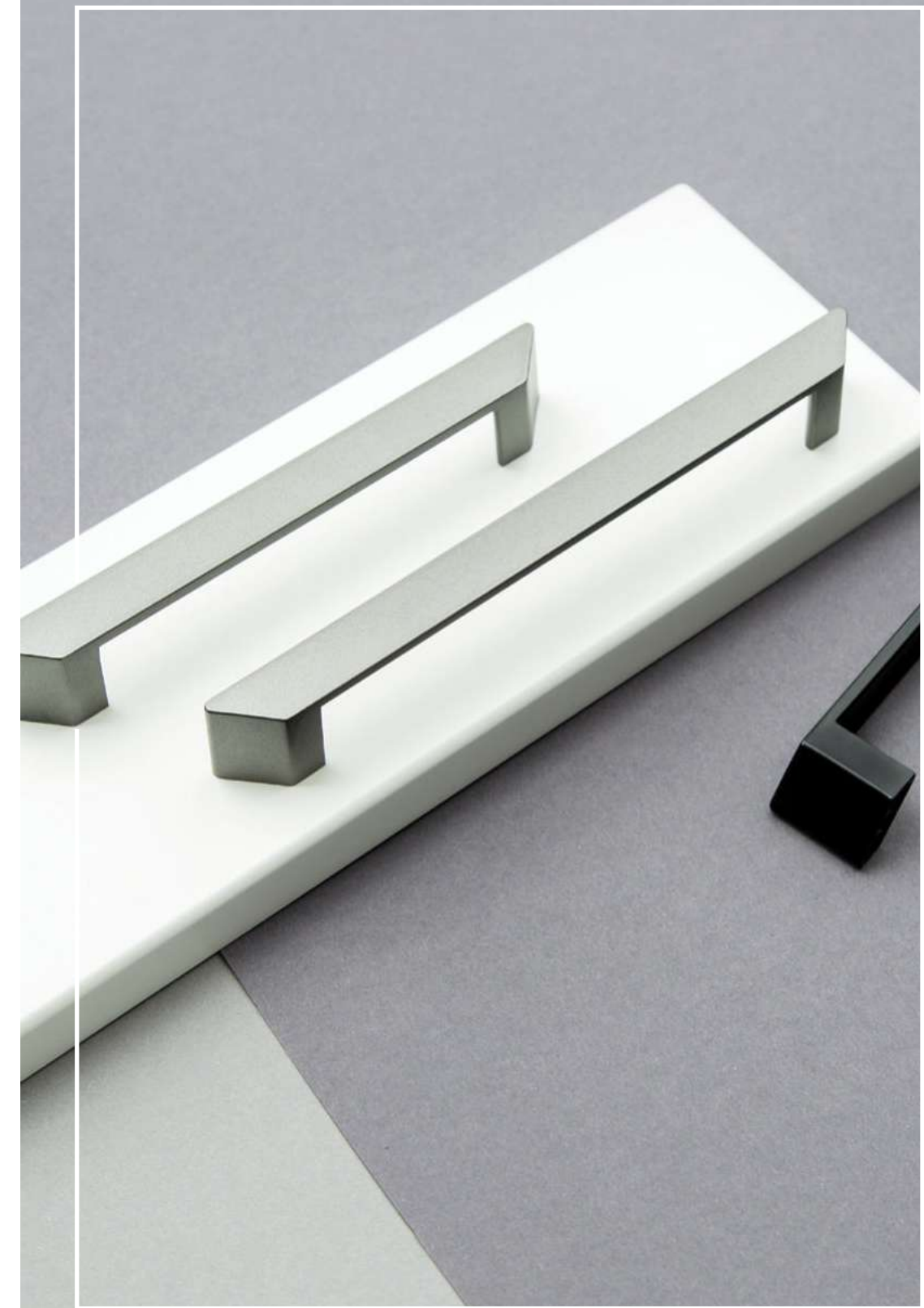





Артикул				IT	Цвет
S-2610-192 BL	192	211	10	35	Матовый черный
S-2610-160 BL	160	180	10	35	Матовый черный
S-2610-128 BL	128	146	10	35	Матовый черный





Артикул					Цвет
S-2430-160 GR	160	225	11	28	Серый
S-2430-128 GR	128	192	11	28	Серый
S-2430-96 GR	96	162	11	28	Серый





Артикул					Цвет
S-2430-160 WT	160	225	11	28	Белый матовый
S-2430-128 WT	128	192	11	28	Белый матовый
S-2430-96 WT	96	162	11	28	Белый матовый







Артикул					Цвет
S-2430-160	160	225	11	28	Хром
S-2430-128	128	192	11	28	Хром
S-2430-96	96	162	11	28	Хром

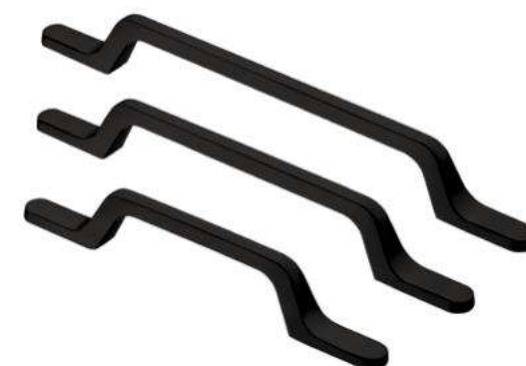

Артикул					Цвет
S-2430-160 ST	160	225	11	28	Сталь
S-2430-128 ST	128	192	11	28	Сталь
S-2430-96 ST	96	162	11	28	Сталь



Артикул					Цвет
S-2430-160 BL	160	225	11	28	Матовый чёрный
S-2430-128 BL	128	192	11	28	Матовый чёрный
S-2430-96 BL	96	162	11	28	Матовый чёрный



Артикул					Цвет
S-4140-64 GR	64	80	50	23,5	Серый
S-4140-64 BSN	64	80	50	23,5	Атласный никель



Артикул					Цвет
S-4150-96	96	116,5	44,5	21	Хром
S-4150-96 SC	96	116,5	44,5	21	Матовый хром

* Торцевая ручка накладного типа, не требует фрезеровки



Артикул					Цвет
S-4160-32	32	63,5	33,5	18	Хром

* Торцевая ручка накладного типа, не требует фрезеровки



Артикул					Цвет
S-4170-128	128	150	40	26	Хром

* Торцевая ручка накладного типа, не требует фрезеровки







Артикул					Цвет
S-2480-64	64	166	27	18	Хром
S-2480-32	32	80	15	16	Хром











Артикул					Цвет
S-4180-128	128	141	43,5	15,5	Хром
S-4180-96	96	108	43,5	15,5	Хром

* Мебельная ручка врезного типа, требуется дополнительная фрезеровка фасада



Артикул					Цвет
RT-001-900	416	897	38	18	Хром
RT-001-800	325	797	38	18	Хром
RT-001-700	320	697	38	18	Хром
RT-001-600	256	597	38	18	Хром
RT-001-500	224	497	38	18	Хром
RT-001-450	192	447	38	18	Хром
RT-001-400	320	397	38	18	Хром
RT-001-300	224	298	38	18	Хром
RT-001-200	128	198	38	18	Хром
RT-001-150	96	148	38	18	Хром

Артикул					Цвет
RT-001-900 SC	416	897	38	18	Матовый хром
RT-001-800 SC	352	797	38	18	Матовый хром
RT-001-700 SC	320	697	38	18	Матовый хром
RT-001-600 SC	256	597	38	18	Матовый хром
RT-001-500 SC	224	497	38	18	Матовый хром
RT-001-450 SC	192	447	38	18	Матовый хром
RT-001-400 SC	320	397	38	18	Матовый хром
RT-001-300 SC	224	298	38	18	Матовый хром
RT-001-200 SC	128	198	38	18	Матовый хром
RT-001-150 SC	96	148	38	18	Матовый хром

Артикул					Цвет
RT-001-900 BL	416	897	38	18	Матовый чёрный
RT-001-800 BL	325	797	38	18	Матовый чёрный
RT-001-700 BL	320	697	38	18	Матовый чёрный
RT-001-600 BL	256	597	38	18	Матовый чёрный
RT-001-500 BL	224	497	38	18	Матовый чёрный
RT-001-450 BL	192	447	38	18	Матовый чёрный
RT-001-400 BL	320	397	38	18	Матовый чёрный
RT-001-300 BL	224	298	38	18	Матовый чёрный
RT-001-200 BL	128	198	38	18	Матовый чёрный
RT-001-150 BL	96	148	38	18	Матовый чёрный



CRYSTAL

KERRON Crystal — утонченная линейка, изысканно декорированная сияющими кристаллами.

Ручки линейки Crystal изготовлены из высококачественного сплава и инкрустированы прозрачными сверкающими кристаллами, которые внесут в вашу жизнь ощущение роскоши. Лаконичные формы ручек не отвлекают внимание от главных элементов линейки Crystal. Будто превращаясь в прекрасные оправы для кристаллов, преломляющих свет, появляются яркие и радужные отблески, способные придать мебели истинное величие.

С ручками KERRON Crystal ваш интерьер заиграет всеми гранями совершенства!



Установочный размер, мм
 Длина ручки, мм
 Ширина, диаметр ручки, мм
 Высота ручки, мм

Ручка-кнопка

www.kerron.ru



Акрил



Артикул					Цвет
ACR02-128	128	140	13	23	Хром
ACR02-96	96	106	13	23	Хром
ACR17 ■	32	48	48	20	Хром



Акрил



Артикул					Цвет
ACR02-128 BA	128	140	13	23	Бронза
ACR02-96 BA	96	106	13	23	Бронза
ACR17 BA ■	32	48	48	20	Бронза



Артикул					Цвет
CRL02-128	128	142	13	27	Хром
CRL02-96	96	108	13	23	Хром
CRL17 ■	32	48	48	20	Хром
CRL01 ■	-	24	24	22	Хром



Артикул					Цвет
CRL02-128 BA	128	142	13	27	Бронза
CRL02-96 BA	96	108	13	23	Бронза
CRL17 BA ■	32	48	48	20	Бронза
CRL01 BA ■	-	24	24	22	Бронза



Артикул				IT	Цвет
CRL04-128	128	159	14	25	Хром
CRL04-96	96	128	14	24	Хром
CRL03 ■	-	27	27	23	Хром



Артикул				IT	Цвет
CRL14-96	96	114	20	24	Хром
CRL13 •	-	70	27	25	Хром



Артикул				IT	Цвет
CRL16-128	128	144	17	28	Хром
CRL16-96	96	110	17	27	Хром
CRL15 ■	32	48	27	27	Хром



Артикул				IT	Цвет
CRL04-128 BA	128	159	14	25	Бронза
CRL04-96 BA	96	128	14	24	Бронза
CRL03 BA ■	-	27	27	23	Бронза



Артикул				IT	Цвет
CRL14-128 BA	128	146	22	24	Бронза
CRL14-96 BA	96	114	20	24	Бронза
CRL13 BA •	-	70	27	25	Бронза



Артикул				IT	Цвет
CRL16-128 BA	128	144	17	28	Бронза
CRL16-96 BA	96	110	17	27	Бронза
CRL15 BA ■	32	48	27	27	Бронза





Артикул				IT	Цвет
CRL19-128	128	143	18	22	Хром
CRL19-96	96	110	16	22	Хром
CRL09 •	16	40	20	26	Хром



Артикул				IT	Цвет
CRL19-128 BA	128	143	18	22	Бронза
CRL19-96 BA	96	110	16	22	Бронза
CRL09 BA •	16	40	20	26	Бронза



Артикул				IT	Цвет
CRL28-224 RIGHT	224	260	34	28	Хром
CRL28-224 LEFT	224	260	34	28	Хром



Артикул				IT	Цвет
CRL29-160	160	175	76	28	Хром



Артикул				IT	Цвет
CRL21-128 BA	128	150	20	30	Бронза
CRL21-96 BA	96	117	19	28	Бронза
CRL20 BA•	-	20	16	68	Бронза



Артикул				IT	Цвет
CRL23-128 BA	128	149	22	32	Бронза
CRL23-96 BA	96	112	22	32	Бронза
CRL22 BA•	-	20	20	21	Бронза



Артикул				IT	Цвет
CRL30-192	192	231	10	32	Хром
CRL30-160	160	198	10	32	Хром
CRL30-128	128	166	10	32	Хром



Артикул				IT	Цвет
CRL27-96 OAB	96	123	48	27	Оксидированная бронза



Артикул				IT	Цвет
CRL18-160	160	174	15	24	Хром
CRL18-128	128	142	15	24	Хром
CRL18-96	96	110	15	23	Хром
CRL10 ■	-	19	19	19	Хром



Артикул				IT	Цвет
CRL18-160 BA	160	174	15	24	Бронза
CRL18-128 BA	128	142	15	24	Бронза
CRL18-96 BA	96	110	15	23	Бронза
CRL10 BA ■	-	19	19	19	Бронза

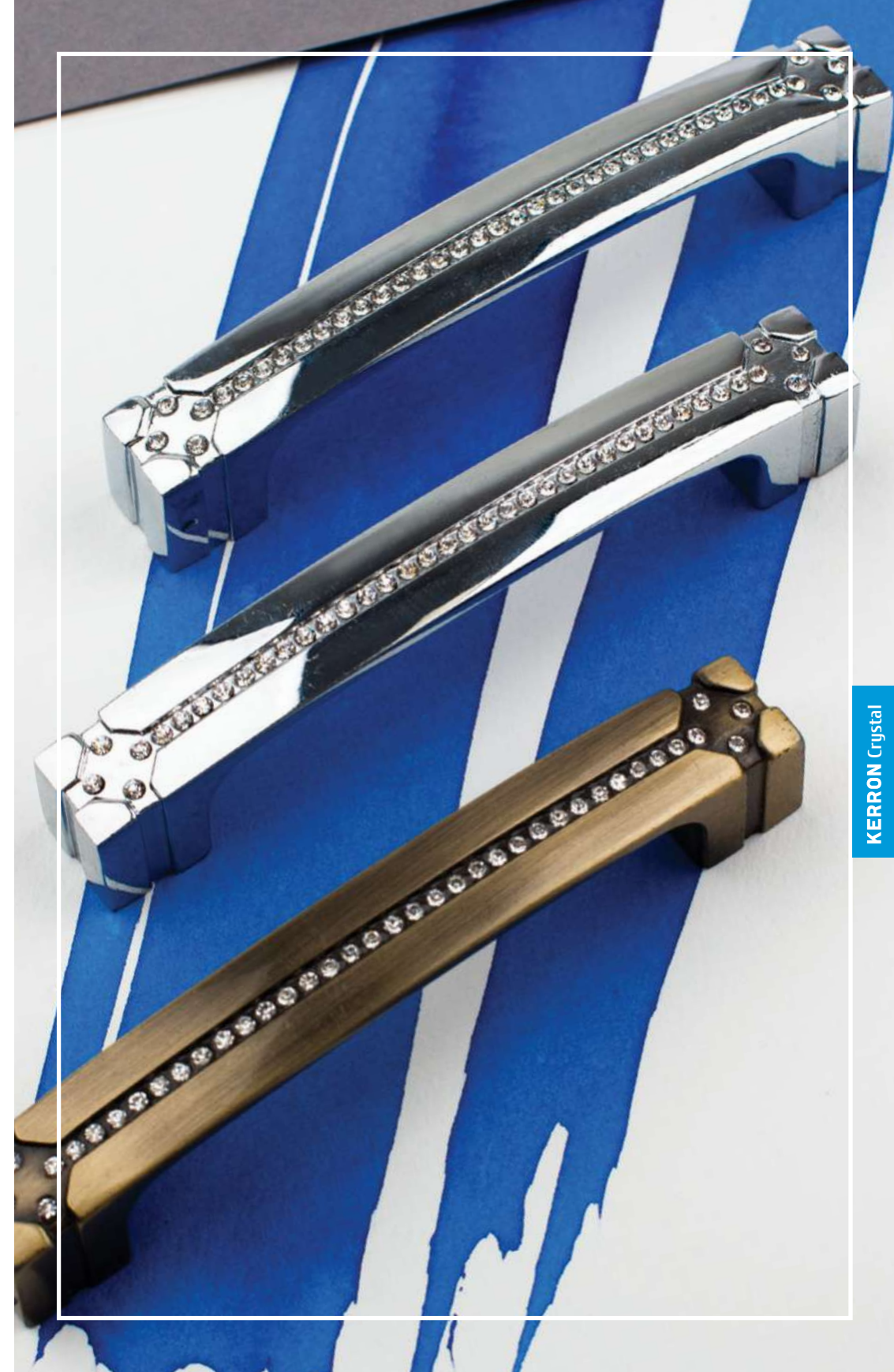



Артикул				ИТ	Цвет
CRL34-128 BN	128	145	22	26	Черный хром
CRL34-96 BN	96	110	22	26	Черный хром
CRL33 BN •	-	57	57	26	Черный хром



Артикул				ИТ	Цвет
CRL36-96 BN	96	108	10	28	Черный хром
CRL35 BN •	-	28	28	24	Черный хром



Артикул				ИТ	Цвет
CRL37-96 OT	96	108	10	28	Золото
CRL35 OT •	-	28	28	24	Золото



Артикул				ИТ	Цвет
CRL32-128 OAB	128	190	28	24	Оксидированная бронза
CRL32-96 OAB	96	158	28	23	Оксидированная бронза
CRL31 OAB •	-	31	31	24	Оксидированная бронза







Артикул				ИТ	Цвет
CRL32-128 BAZ	128	190	28	24	Черненный старинный цинк
CRL32-96 BAZ	96	158	28	23	Черненный старинный цинк
CRL31 BAZ •	-	31	31	24	Черненный старинный цинк



CERAMIC

KERRON Ceramic — уникальная линейка с эффектными керамическими вставками ручной работы.

Отличительной особенностью данной линейки является использование одного из древнейших материалов — керамики. Керамические вставки расписаны вручную, ведь ручная роспись как нельзя лучше подчеркивает необыкновенную красоту этого материала. Однотонная вставка или цветная роспись — вы найдете в линейке Ceramic наиболее подходящий вариант для вашего интерьера. А нежное сочетание керамики и металла, словно связывающее древнее искусство и современные технологии, только усилит ощущение домашнего уюта.





С ручками KERRON Ceramic ваш интерьер будет по-настоящему домашним!

 Установочный размер, мм
  Длина ручки, мм
  Ширина, диаметр ручки, мм
  Высота ручки, мм







 Ручка-кнопка

www.kerron.ru







Артикул					Цвет
SF01-01-96 BA	96	117	20	30	Бронза/белый
SF02-01-96 BA	96	130	19	32	Бронза/белый
KF01-01 BA •	-	27	27	25	Бронза/белый







Артикул					Цвет
SF01-02-96 BA	96	117	20	30	Бронза/белый
SF02-02-96 BA	96	130	19	32	Бронза/белый
KF02-02 BA •	-	32	32	27	Бронза/белый



Артикул					Цвет
SF01-04-96 BA	96	117	20	30	Бронза/белый
SF02-04-96 BA	96	130	19	32	Бронза/белый
KF01-04 BA •	-	27	27	25	Бронза/белый



Артикул					Цвет
SF03-03-76 BA	76	126	20	30	Бронза/белый



Артикул				IT	Цвет
SF06-05-128 OAB	128	154	26	40	Оксидированная бронза/беж
SF02-05-96 OAB	96	130	19	32	Оксидированная бронза/беж
SF05-05-96 OAB	96	115	20	30	Оксидированная бронза/беж
KF03-05 OAB •	-	30	30	26	Оксидированная бронза/беж

Артикул				IT	Цвет
SF07-07-160 OAB	160	194	36	30	Оксидированная бронза
SF07-07-128 OAB	128	162	36	29	Оксидированная бронза
SF07-07-96 OAB	96	131	36	28	Оксидированная бронза
KF02-07 OAB •	-	32	32	28	Оксидированная бронза







Артикул				IT	Цвет
SF02-06-96 BA	96	130	19	32	Бронза/молочный
SF05-06-96 BA	96	115	20	30	Бронза/молочный
SF04-06-96 BA	96	104	20	30	Бронза/молочный
KF02-06 BA •	-	32	32	27	Бронза/молочный





Артикул				IT	Цвет
SF08-08-128	128	166	32	30	Хром
KF04-08 •	16	52	29	25	Хром





Артикул					Цвет
SF10-09-128 OAB	128	139	22	32	Оксидированная бронза
SF09-09-96 OAB	96	130	14	24	Оксидированная бронза
KF05-09 OAB •	-	34	22	24	Оксидированная бронза







Артикул					Цвет
SF10-10-128 OAB	128	139	22	32	Оксидированная бронза
SF09-10-96 OAB	96	130	14	24	Оксидированная бронза
KF05-10 OAB •	-	34	22	24	Оксидированная бронза







Артикул					Цвет
SF11-11-76 BA	76	125	24	19	Бронза/белый







Артикул					Цвет
SF12-11-128 BL	128	138	22	30	Матовый черный/белый
SF12-11-96 BL	96	108	22	30	Матовый черный/белый
KF06-11 BL •	-	55	22	30	Матовый черный/белый







Артикул					Цвет
SF14-12-128 GR	128	142	21,5	29	Серый
SF13-12-96 GR	96	110	21,5	29	Серый
KF07-12 GR •	-	36	36	34	Серый







Артикул					Цвет
SF15-11-128 BAZ	128	156,5	23	21	Черный старинный цинк
SF15-11-96 BAZ	96	125,5	23	21	Черный старинный цинк
KF08-11 BAZ ■	-	30,5	30,5	19	Черный старинный цинк



Артикул					Цвет
SF14-11-128 GR	128	142	21,5	29	Серый
SF13-11-96 GR	96	110	21,5	29	Серый
KF07-11 GR •	-	36	36	34	Серый



Артикул					Цвет
SF16-11-96	96	120	23	28	Хром
KF09-11 ●	-	54	26	29	Хром





Артикул				IT	Цвет
KF12-11 •	-	35	35	38	Белый
KF12-15 •	-	35	35	38	Зеленый
KF12-16 •	-	35	35	38	Розовый



Артикул				IT	Цвет
KF13-17 •	-	41	41	30	Бежевый



Артикул				IT	Цвет
KF10-12 •	-	30	30	41	Черный
KF10-13 •	-	30	30	41	Синий



Артикул				IT	Цвет
KF11-14 •	-	38	38	52	Разноцветный



Артикул				IT	Цвет
SF17-11-96 OAB	96	140	20	30	Оксидированная бронза
SF17-11-96 BAZ	96	140	20	30	Черный старинный цинк
SF17-11-96 BL	96	140	20	30	Матовый черный

Новинка



Артикул				IT	Цвет
SF19-18-128 MAB	128	136	24	28	Атласная бронза
SF19-18-96 MAB	96	107	20	27	Атласная бронза
KF19-18 MAB •	-	32	32	25	Атласная бронза



Артикул				IT	Цвет
SF18-11-192 MAB	192	220	37	25	Атласная бронза
SF18-11-96 MAB	96	120	37	25	Атласная бронза
KF18-11 MAB •	-	50	25	29	Атласная бронза

Новинка



Артикул				IT	Цвет
SF19-18-128 BAZ	128	136	24	28	Черный старинный цинк
SF19-18-96 BAZ	96	107	20	27	Черный старинный цинк
KF19-18 BAZ •	-	32	32	25	Черный старинный цинк



LIGHT





KERRON Light — невесомая линейка в современном минималистичном стиле специально для мебельных производств.

Линейка Light создана при непосредственном участии производителей мебели, для которых соотношение цена-качество является основным критерием при выборе лицевой фурнитуры. Результатом нашей совместной работы стало появление новой линейки Light, в которой собраны облегченные модели самых популярных мебельных ручек KERRON Metallic в самых ходовых цветовых решениях и установочных размерах, но по еще более доступной цене.

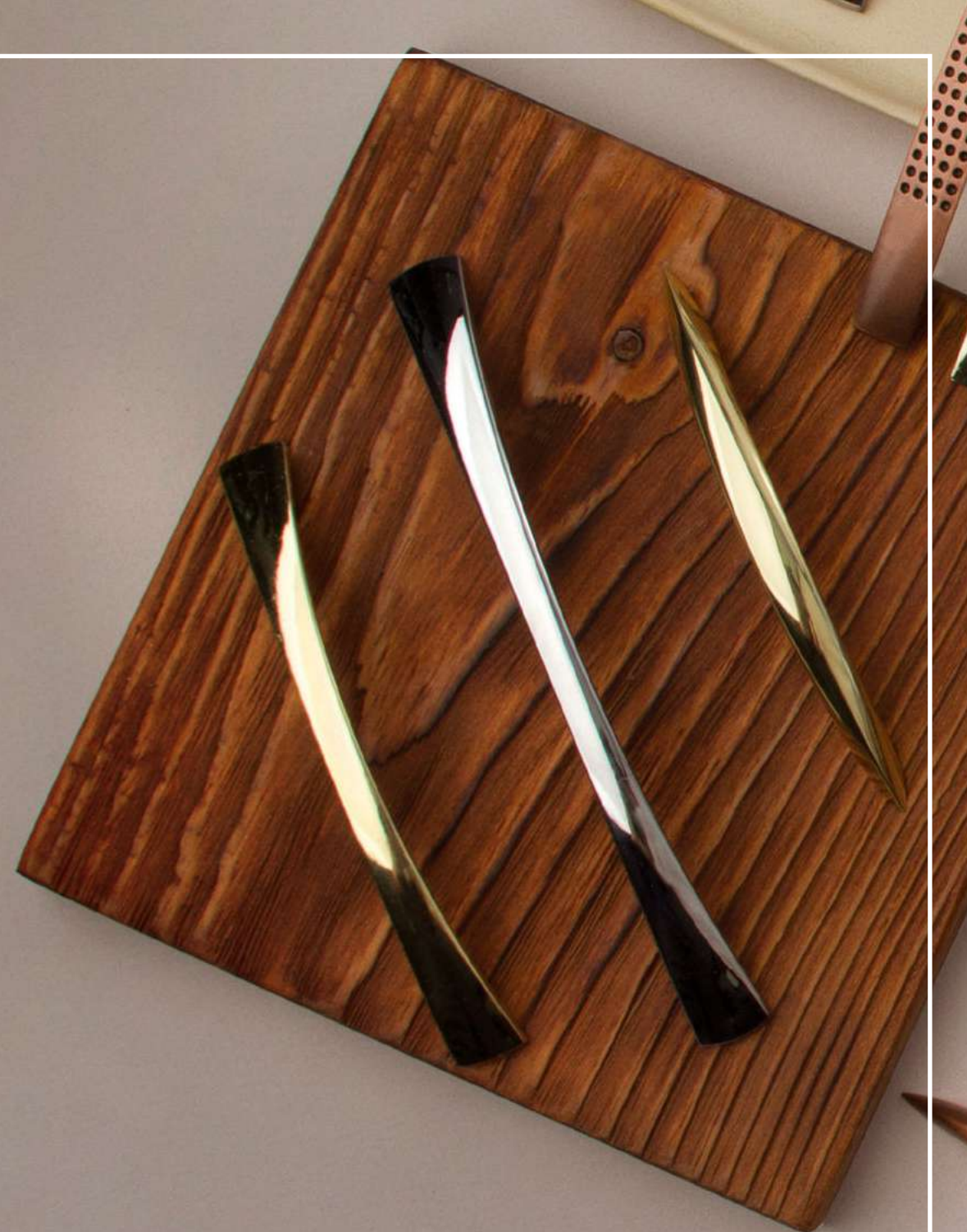
Все ручки из линейки Light производятся по тем же технологиям и на том же оборудовании, что и линейка Metallic, поэтому мы смогли сохранить тот же высокий уровень качества, который присущ ручкам линейки Metallic.

С ручками KERRON Light заработать легко!







 Установочный размер, мм
  Длина ручки, мм
  Ширина, диаметр ручки, мм
  Высота ручки, мм





● ● ■ Ручка-кнопка

www.kerron.ru







Артикул					Цвет
LT-9171-128 OT	128	154	13	24	Золото
LT-9171-128 SC	128	154	13	24	Матовый хром
LT-9171-128	128	154	13	24	Хром
LT-9170-96 OT	96	127	10	22	Золото
LT-9170-96 SC	96	127	10	22	Матовый хром
LT-9170-96	96	127	10	22	Хром







Артикул					Цвет
LT-9131-128 OT	128	165	15	26	Золото
LT-9131-128 SC	128	165	15	26	Матовый хром
LT-9131-128	128	165	15	26	Хром
LT-9130-96 OT	96	120	13	23	Золото
LT-9130-96 SC	96	120	13	23	Матовый хром
LT-9130-96	96	120	13	23	Хром



Артикул					Цвет
LT-9071-128 OT	128	158	14	24	Золото
LT-9071-128 SC	128	158	14	24	Матовый хром
LT-9071-128 CA	128	158	14	24	Медь
LT-9071-128	128	158	14	24	Хром
LT-9070-96 OT	96	118	14	21	Золото
LT-9070-96 SC	96	118	14	21	Матовый хром
LT-9070-96 CA	96	118	14	21	Медь
LT-9070-96	96	118	14	21	Хром



Артикул					Цвет
LT-9191-128 OT	128	155	9	25	Золото
LT-9191-128 SC	128	155	9	25	Матовый хром
LT-9191-128	128	155	9	25	Хром
LT-9190-96 OT	96	108	7	23	Золото
LT-9190-96 SC	96	108	7	23	Матовый хром
LT-9190-96	96	108	7	23	Хром



Артикул				IT	Цвет
LT-9201-128 OT	128	159	10	24	Золото
LT-9201-128 SC	128	159	10	24	Матовый хром
LT-9201-128 CA	128	159	10	24	Медь
LT-9201-128	128	159	10	24	Хром
LT-9200-96 OT	96	123	10	22	Золото
LT-9200-96 SC	96	123	10	22	Матовый хром
LT-9200-96 CA	96	123	10	22	Медь
LT-9200-96	96	123	10	22	Хром



Артикул				IT	Цвет
LT-9211-128 OT	128	169	16	25	Золото
LT-9211-128 SC	128	169	16	25	Матовый хром
LT-9211-128	128	169	16	25	Хром
LT-9210-96 OT	96	131	15	20	Золото
LT-9210-96 SC	96	131	15	20	Матовый хром
LT-9210-96	96	131	15	20	Хром



Артикул				IT	Цвет
LT-9251-128 OT	128	139	16	19	Золото
LT-9251-128 SC	128	139	16	19	Матовый хром
LT-9251-128	128	139	16	19	Хром
LT-9250-96 OT	96	106	15	19	Золото
LT-9250-96 SC	96	106	15	19	Матовый хром
LT-9250-96	96	106	15	19	Хром



HOOKS*

KERRON Hooks – стильная альтернатива шкафам!

Каждый элемент интерьера играет свою неповторимую роль в создании целостного образа. Продуманные детали подчеркивают достоинства выбранного стиля, а пренебрежение ими может испортить впечатление.

Линейка KERRON Hooks — не просто мебельные крючки, это важные штрихи, преображающие пространство. Незаметные, но серьезные помощники в создании уюта, изящные изделия, которые поддерживают в доме порядок и украшают мебель.

Мы позаботились о том, чтобы мебельные крючки KERRON идеально вписались в ваш интерьер: в линейке представлены крючки разнообразных форм и оттенков для множества стилистических направлений.



Облегченный вариант



Ширина крючка,
мм



Глубина крючка,
мм



Высота крючка,
мм

*Мебельные крючки

www.kerron.ru



Артикул	Ширина	Глубина	Высота	Цвет
KR 0010	55	30	30	Хром
KR 0010 SC	55	30	30	Матовый хром
KR 0010 AB	55	30	30	Античная бронза
KR 0010 AC	55	30	30	Античная медь
KR 0010 OT	55	30	30	Золото
KR 0010 OAB	55	30	30	Оксидированная бронза
KR 0010 BAZ	55	30	30	Черненный старинный цинк
KR 0010 BL	55	30	30	Матовый черный



Артикул	Ширина	Глубина	Высота	Цвет
KR 0020	75	26	45	Хром
KR 0020 SC	75	26	45	Матовый хром
KR 0020 AB	75	26	45	Античная бронза
KR 0020 AC	75	26	45	Античная медь
KR 0020 OT	75	26	45	Золото
KR 0020 OAB	75	26	45	Оксидированная бронза
KR 0020 BAZ	75	26	45	Черненный старинный цинк
KR 0020 BL	75	26	45	Матовый черный



Артикул	Ширина	Глубина	Высота	Цвет
KR 0030	80	40	100	Хром
KR 0030 SC	80	40	100	Матовый хром
KR 0030 AB	80	40	100	Античная бронза
KR 0030 AC	80	40	100	Античная медь
KR 0030 OT	80	40	100	Золото



Артикул	Ширина	Глубина	Высота	Цвет
KR 0080	15	50	80	Хром
KR 0080 SC	15	50	80	Матовый хром
KR 0080 AC	15	50	80	Античная медь
KR 0080 AB	15	50	80	Античная бронза
KR 0080 OT	15	50	80	Золото
KR 0080 SN	15	50	80	Матовый никель



Артикул	↓	↓	↓	Цвет
KR 0050	75	75	130	Хром
KR 0050 SC	75	75	130	Матовый хром
KR 0050 AB	75	75	130	Античная бронза
KR 0050 AC	75	75	130	Античная медь
KR 0050 SN	75	75	130	Матовый никель
KR 0050 OT	75	75	130	Золото
KR 0050 OAB	75	75	130	Оксидированная бронза
KR 0050 BAZ	75	75	130	Черненый старинный цинк
KR 0050 BL	75	75	130	Матовый черный



Артикул	↓	↓	↓	Цвет
KR 0060	75	30	58	Хром
KR 0060 SC	75	30	58	Матовый хром
KR 0060 AB	75	30	58	Античная бронза
KR 0060 AC	75	30	58	Античная медь
KR 0060 OT	75	30	58	Золото
KR 0060 OAB	75	30	58	Оксидированная бронза
KR 0060 BAZ	75	30	58	Черненый старинный цинк
KR 0061	70	25	45	Хром
KR 0061 SC	70	25	45	Матовый хром
KR 0061 AB	70	25	45	Античная бронза
KR 0061 AC	70	25	45	Античная медь
KR 0061 OT	70	25	45	Золото
KR 0061 OAB	70	25	45	Оксидированная бронза
KR 0061 BAZ	70	25	45	Черненый старинный цинк
KR 0061 BL	70	25	45	Матовый черный



Артикул	↓	↓	↓	Цвет
KR 0070	70	65	140	Хром
KR 0070 SC	70	65	140	Матовый хром
KR 0070 AB	70	65	140	Античная бронза
KR 0070 AC	70	65	140	Античная медь
KR 0070 OT	70	65	140	Золото
KR 0070 OAB	70	65	140	Оксидированная бронза
KR 0070 BAZ	70	65	140	Черненый старинный цинк
KR 0071	75	65	150	Хром
KR 0071 SC	75	65	150	Матовый хром
KR 0071 AB	75	65	150	Античная бронза
KR 0071 AC	75	65	150	Античная медь
KR 0071 OT	75	65	150	Золото
KR 0071 OAB	75	65	150	Оксидированная бронза
KR 0071 BAZ	75	65	150	Черненый старинный цинк
KR 0071 BL	75	65	150	Матовый черный





Артикул	↓	↓	↓	Цвет
KR 0090	30	45	90	Хром
KR 0090 SC	30	45	90	Матовый хром
KR 0090 AB	30	45	90	Античная бронза
KR 0090 AC	30	45	90	Античная медь
KR 0090 OT	30	45	90	Золото



Артикул	↓	↓	↓	Цвет	
KR 0110	28	85	80	Хром	
KR 0110 SC	28	85	80	Матовый хром	
KR 0110 AB	28	85	80	Античная бронза	
KR 0110 AC	28	85	80	Античная медь	
KR 0110 OT	28	85	80	Золото	
KR 0111	Малый	20	70	65	Хром
KR 0111 SC	Малый	20	70	65	Матовый хром
KR 0111 AB	Малый	20	70	65	Античная бронза
KR 0111 AC	Малый	20	70	65	Античная медь
KR 0111 OT	Малый	20	70	65	Золото



Артикул	↓	↓	↓	Цвет
KR 0190	36	90	70	Хром
KR 0190 SC	36	90	70	Матовый хром
KR 0190 AB	36	90	70	Античная бронза
KR 0190 AC	36	90	70	Античная медь
KR 0190 OT	36	90	70	Золото
KR 0190 BL	36	90	70	Матовый черный



Артикул	↓	↓	↓	Цвет
KR 0150	80	50	40	Хром
KR 0150 SC	20	50	40	Матовый хром
KR 0150 AB	20	50	40	Античная бронза
KR 0150 AC	20	50	40	Античная медь
KR 0150 OT	20	50	40	Золото
KR 0150 OAB	80	50	40	Оксидированная бронза
KR 0150 BAZ	80	50	40	Черный старинный цинк



Артикул	↓	↓	↓	Цвет	
KR 0100	28	85	80	Хром	
KR 0100 SC	28	85	80	Матовый хром	
KR 0100 AB	28	85	80	Античная бронза	
KR 0100 AC	28	85	80	Античная медь	
KR 0100 OT	28	85	80	Золото	
KR 0101	Малый	20	70	65	Хром
KR 0101 SC	Малый	20	70	65	Матовый хром
KR 0101 AB	Малый	20	70	65	Античная бронза
KR 0101 AC	Малый	20	70	65	Античная медь
KR 0101 OT	Малый	20	70	65	Золото



Артикул	↓	↓	↓	Цвет
KR 0130	30	75	85	Хром
KR 0130 SC	30	75	85	Матовый хром
KR 0130 AB	30	75	85	Античная бронза
KR 0130 AC	30	75	85	Античная медь
KR 0130 OT	30	75	85	Золото



Артикул	↓	↓	↓	Цвет
KR 0160	70	20	60	Хром
KR 0160 SC	70	20	60	Матовый хром
KR 0160 AB	70	20	60	Античная бронза
KR 0160 AC	70	20	60	Античная медь
KR 0160 OT	70	20	60	Золото
KR 0160 OAB	70	20	60	Оксидированная бронза
KR 0160 BAZ	70	20	60	Черный старинный цинк



Артикул	↓	↓	↓	Цвет
KR 0140	80	40	100	Хром
KR 0140 SC	80	40	100	Матовый хром
KR 0140 AB	80	40	100	Античная бронза
KR 0140 AC	80	40	100	Античная медь
KR 0140 OT	80	40	100	Золото



Артикул	↕	↕	↕	Цвет
KR 0180	34	60	130	Хром
KR 0180 SC	34	60	130	Матовый хром
KR 0180 AB	34	60	130	Античная бронза
KR 0180 AC	34	60	130	Античная медь
KR 0180 OT	34	60	130	Золото



Артикул	↕	↕	↕	Цвет
KR 0211 MAB	80	35	60	Атласная бронза
KR 0211 OAB	80	35	60	Оксидированная бронза
KR 0210 MAB	80	70	120	Атласная бронза
KR 0210 OAB	80	70	120	Оксидированная бронза



Артикул	↕	↕	↕	Цвет
KR 0201 AB	57	25	65	Античная бронза
KR 0200 AB	57	80	135	Античная бронза



Артикул	↕	↕	↕	Цвет
KR 0220	79	36	111	Хром
KR 0220 OAB	79	36	111	Оксидированная бронза



Артикул	↕	↕	↕	Цвет
KR 0230	59	31	97	Хром
KR 0230 OAB	59	31	97	Оксидированная бронза



Артикул	↕	↕	↕	Цвет
KR 0240	60	32	98	Хром
KR 0240 OAB	60	32	98	Оксидированная бронза



Артикул	↓	↓	↓	Цвет
KR 0280 OAB	55	86	121	Оксидированная бронза
KR 0280 BAZ	55	86	121	Черный старинный цинк



Артикул	↓	↓	↓	Цвет
KR 0270	33	60	124	Хром
KR 0270 SC	33	60	124	Матовый хром
KR 0270 OAB	33	60	124	Оксидированная бронза
KR 0270 BAZ	33	60	124	Черный старинный цинк



Артикул	↓	↓	↓	Цвет
KR 0290 OAB	63	21	66	Оксидированная бронза
KR 0290 BAZ	63	21	66	Черный старинный цинк



Артикул	↓	↓	↓	Цвет
KR 0261 MAB	84	34	66	Атласная бронза
KR 0260 MAB	94	48	150	Атласная бронза







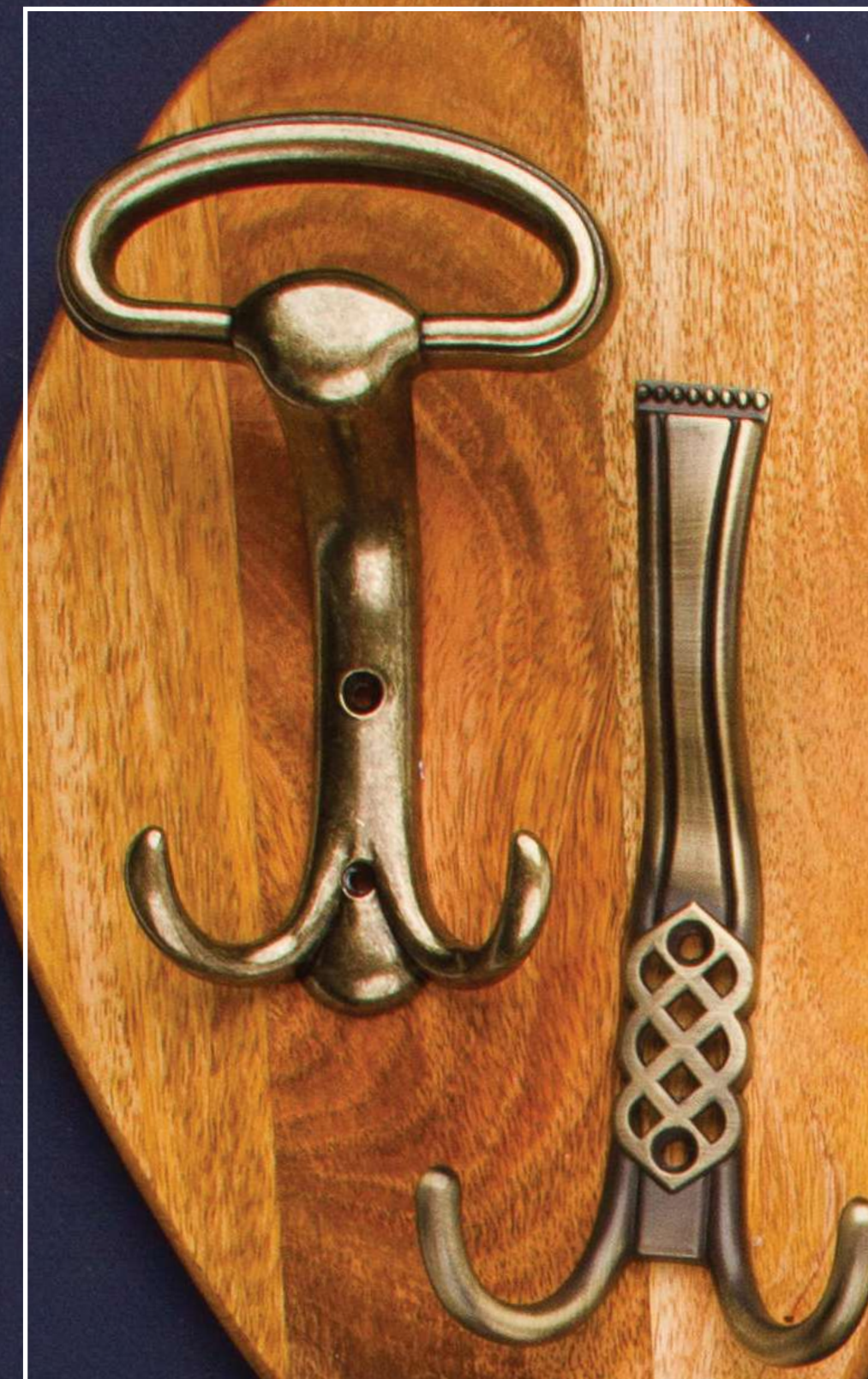

Артикул	↓	↓	↓	Цвет
KR 0301 MAB	80	33	90	Атласная бронза
KR 0300 MAB	79	42	160	Атласная бронза

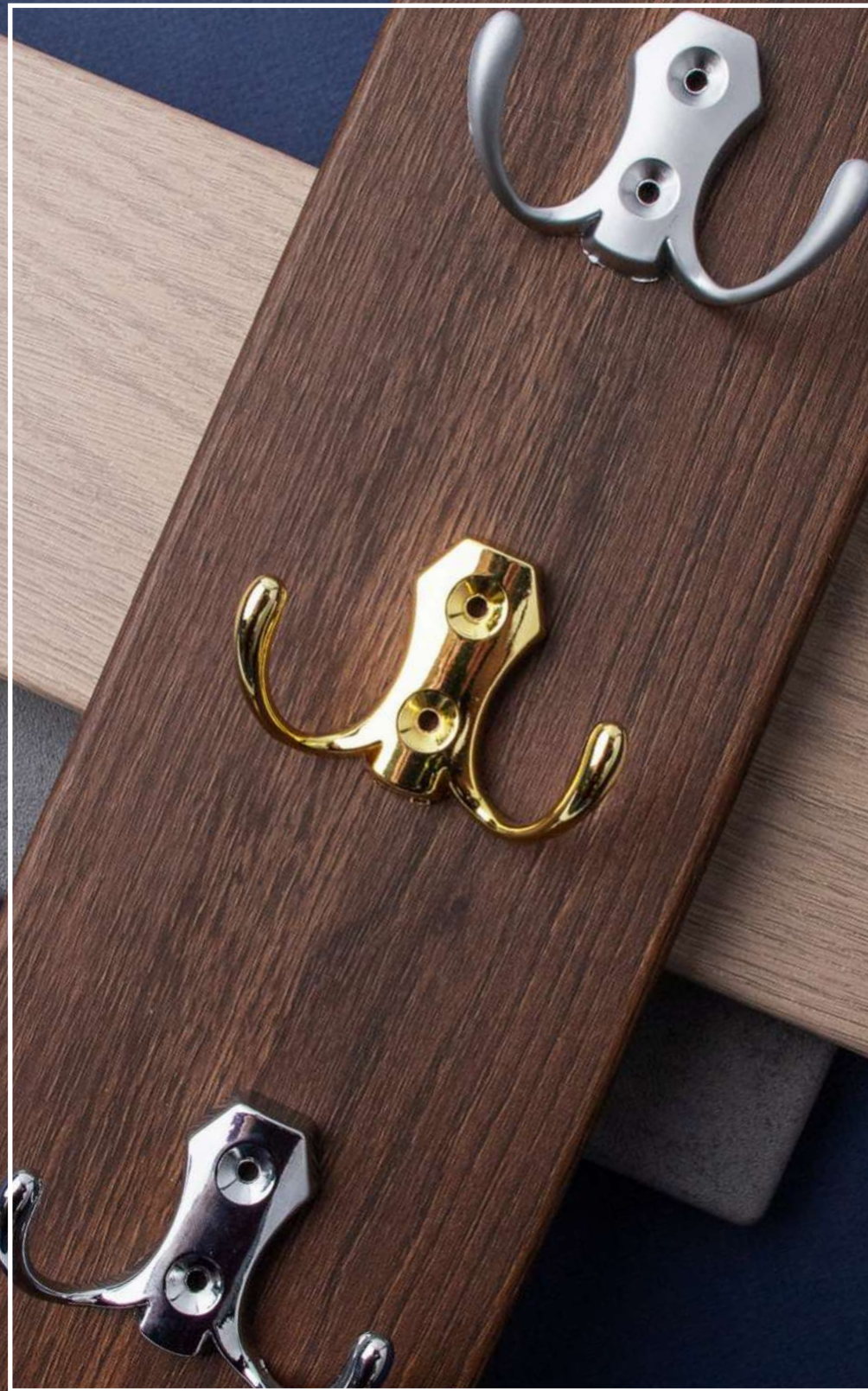







Артикул	↓	↓	↓	Цвет
KR 0251 AB	78	25	88	Античная бронза
KR 0250 AB	79	74	185	Античная бронза







Артикул				Цвет	
LT 0020		74	26	45	Хром
LT 0020 SC		74	26	45	Матовый хром
LT 0020 OT		74	26	45	Золото





Артикул				Цвет	
LT 0010		51	24	30	Хром
LT 0010 SC		51	24	30	Матовый хром
LT 0010 OT		51	24	30	Золото





Артикул				Цвет
KR 0400-04 AB	64	65	136	Античная бронза
KR 0410-04 AB	64	59	136	Античная бронза



Артикул				Цвет
KR 0400-09 OAB	64	65	136	Оксидированная бронза
KR 0410-09 OAB	64	59	136	Оксидированная бронза



Артикул				Цвет
KR 0400-10 OAB	64	65	136	Оксидированная бронза
KR 0410-10 OAB	64	59	136	Оксидированная бронза



Артикул	↓	↓	↓	Цвет
KR 0310 OAB	66	77	157	Оксидированная бронза
KR 0310 BAZ	66	77	157	Черненный старинный цинк
KR 0310 BL	66	77	157	Матовый черный



Артикул	↓	↓	↓	Цвет
KR 0311 OAB	66	45	77	Оксидированная бронза
KR 0311 BAZ	66	45	77	Черненный старинный цинк
KR 0311 BL	66	45	77	Матовый черный



Артикул	↓	↓	↓	Цвет
KR 0320	48	47	124	Хром
KR 0320 SC	48	47	124	Матовый хром
KR 0320 OAB	48	47	124	Оксидированная бронза
KR 0320 BAZ	48	47	124	Черненный старинный цинк



Артикул	↓	↓	↓	Цвет
KR 0330	80	30	51	Хром
KR 0330 SC	80	30	51	Матовый хром
KR 0330 AB	80	30	51	Античная бронза
KR 0330 BAZ	80	30	51	Черненный старинный цинк
KR 0330 BL	80	30	51	Матовый черный



Артикул	↓	↓	↓	Цвет
KR 0340	80	30	145	Хром
KR 0340 SC	80	30	145	Матовый хром
KR 0340 AB	80	30	145	Античная бронза
KR 0340 BAZ	80	30	145	Черненный старинный цинк
KR 0340 BL	80	30	145	Матовый черный



Артикул	↓	↓	↓	Цвет
KR 0420	66	72	135	Хром
KR 0420 AB	66	72	135	Оксидированная бронза
KR 0420 BAZ	66	72	135	Черненный старинный цинк
KR 0420 BL	66	72	135	Матовый черный
KR 0420 SC	66	72	135	Матовый хром
KR 0420 SN	66	72	135	Матовый никель



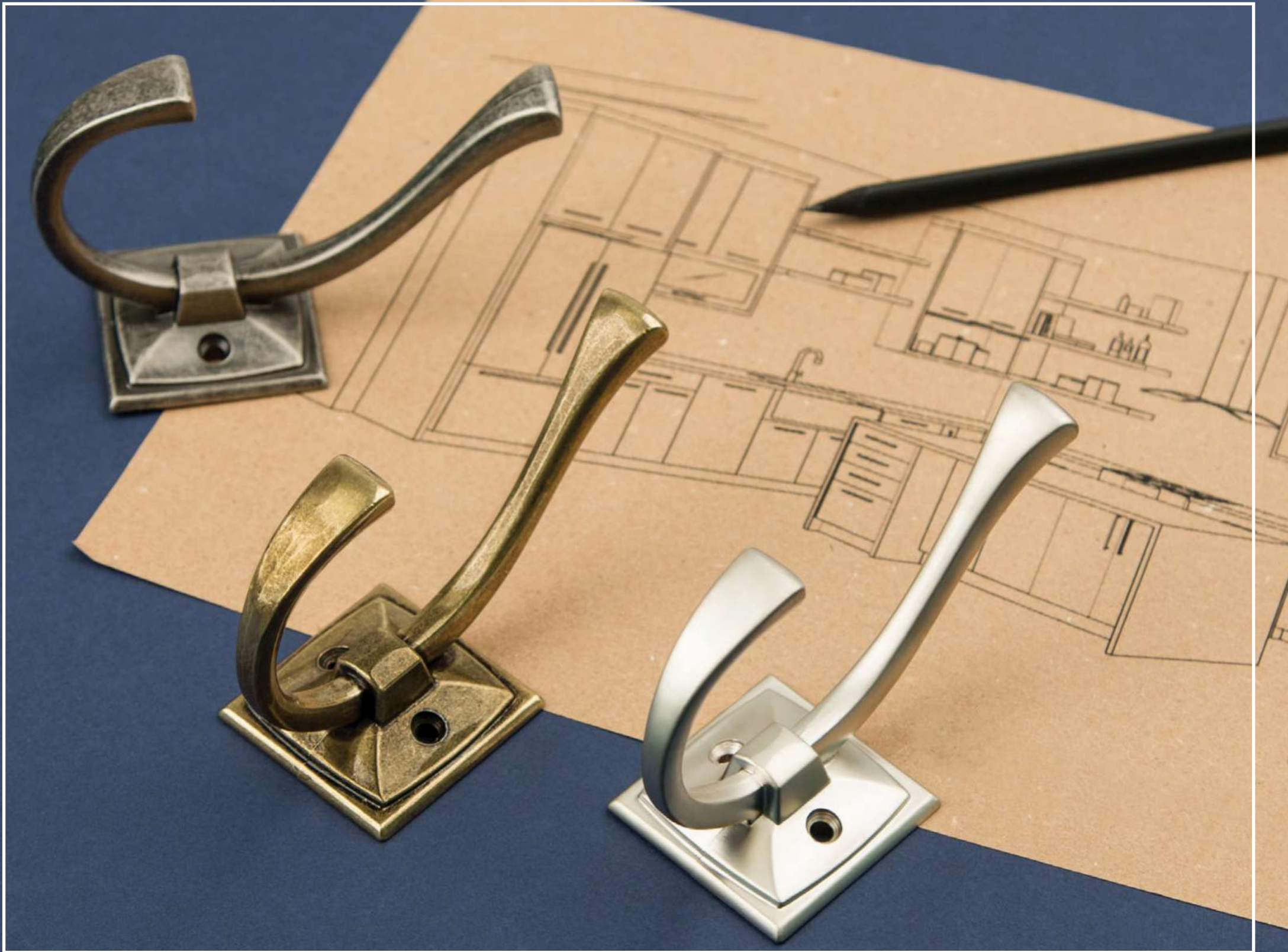

Новинка



Артикул	↓	↓	↓	Цвет
KR 0350	55	66	86	Хром
KR 0350 AB	55	66	86	Оксидированная бронза
KR 0350 BAZ	55	66	86	Черный старинный цинк
KR 0350 BL	55	66	86	Матовый черный
KR 0350 SC	55	66	86	Матовый хром
KR 0350 SN	55	66	86	Матовый никель

Новинка



Артикул	↓	↓	↓	Цвет
KR 0370	20	60	80	Хром
KR 0370 SN	20	60	80	Матовый никель

Новинка



Артикул	↓	↓	↓	Цвет
KR 0390 AB	46	73	111	Оксидированная бронза
KR 0390 BAZ	46	73	111	Черный старинный цинк
KR 0390 BL	46	73	111	Матовый черный
KR 0390 SC	46	73	111	Матовый хром
KR 0390 SN	46	73	111	Матовый никель

Новинка



Артикул	↓	↓	↓	Цвет
KR 0380	29	52	50	Хром
KR 0380 SN	29	52	50	Матовый никель



ОСОБЕННОСТИ УХОДА ЗА ЛИЦЕВОЙ ФУРНИТУРОЙ

Лицевая мебельная фурнитура, как и все элементы мебели в вашем доме, требуют регулярного ухода как в эстетических, так и в гигиенических целях. Процесс этот не отличается трудоемкостью и подчиняется нескольким простым алгоритмам.

Вот некоторые советы, которые помогут вам сохранить идеальный вид фурнитуры:

- Не откладывайте чистку, старайтесь убрать загрязнение на поверхностях сразу после их появления.
- Используйте нейтральные моющие средства или обычный мыльный раствор и теплую воду.
- Сразу после влажной чистки насухо протрите элементы мягкой тканью. Важно удалить моющие средства и влагу с покрытия ручек.
- Еще раз протрите сухой тканью, тем самым отполировав покрытие, придав изящный блеск.

ВАЖНО!

- Оберегайте фурнитуру от механических повреждений.
- Не используйте моющие средства с абразивными и окисляющими компонентами, избегайте средств с агрессивным составом.
- Не используйте губки и ткани из грубых материалов.
- После чистки не забудьте насухо протереть фурнитуру.



ОСНОВНЫЕ ЦВЕТА ПОКРЫТИЙ KERRON



Торговая марка «KERRON» принадлежит
АО «ТПК «МАГАМАКС»
сайт: www.magamax.ru

г. Москва
ул. Привольная 70
+7 (495) 781 6651
8 (800) 700-68-51
sell@magamax.ru

г. Симферополь
ул. Кубанская 23 «Б», литера «Ф»
+7 (978) 941-87-88
+7 (978) 715-10-44
sell82@magamax.ru

г. Краснодар
ул. Лизы Чайкиной 10
+7 (861) 992-42-03
sell23@magamax.ru

г. Красноярск
ул. Пограничников 9 «Ж»
+7 (953) 587-01-51
sell24@magamax.ru